

# OBJEKTSICHERHEIT.ch

Sicherheitssysteme



## WERT- UND DATENSCHUTZPROGRAMM

## SYSTEM-HIGHLIGHTS

**Eine Investition mit Langzeitgarantie.** Neben zwei Jahren Produktgarantie bietet wir Ihnen die Sicherheit umfangreicher After-Sales-Massnahmen, egal welchen Safe Sie von uns erworben haben. Durch ein perfekt organisiertes Ausstattungslager sind auch nach Jahren alle Ersatz- und Zubehörelemente jederzeit für Sie verfügbar.

**Überzeugend in Funktion und Design.** Unsere Safes überzeugen gleichermassen durch Material, Verarbeitungsqualität und Design. Variable Bedienungsmodule und eine breite Auswahl unterschiedlicher Lackierungen runden das klare Konzept ab. Auf Wunsch sind unsere Safes mit Sonderlackierung in allen RAL-Farben lieferbar.

### **Technische Sonderlösungen und Spezialanfertigungen.**

Sicherheit erfordert individuelle Problemlösungskompetenz. Wir sind für jeden Bedarf gerüstet. Schnell, flexibel und zuverlässig fertigen wir auch Sonderausführungen an – maßgeschneidert auf Ihr ganz spezifisches Anforderungsprofil. Ein weiteres Beispiel für die Leistungsstärke der OBJEKTSICHERHEIT.ch

### **Mehr als die Norm verlangt.**

Zertifizierte Sicherheit nach weltweit anerkannten Standards, VDMA / RAL-Einheitsblätter sowie nationale und internationale Standards, dienen als Grundlage für die Herstellung, Prüfung und Güteüberwachung. Regelmässige Prüfungen durch unabhängige amtliche Institute dokumentieren immer wieder den höchsten Sicherheitsstandard unserer Sicherheitslösungen, die weit über die vorgeschriebenen Mindestanforderungen hinausgehen.



ECB•S steht für „European Certification Board Security Systems“ – für Tresore und Tresorschlösser.

Das bedeutet

- ein einheitliches Zertifikat,
- ein einheitliches Prüfverfahren mit dem bekannten, hohen VdS-Niveau,
- Entfall von länderspezifischen Sonderanforderungen,
- regelmässige, unangemeldete Überprüfungen der Produktionsstätten.

ECB•S ist der Nachfolger des seit vielen Jahren bekannten „RAL-627“-Zertifizierungsverfahrens (VDMA).

## SCHNELL-LIEFERSERVICE mit 24-Stunden-Übergabegarantie

Sicherheit ist ein Gut, auf das Sie nicht lange warten sollten. Standard-Safes aus dem Programm der OBJEKTSICHERHEIT.ch Sicherheitssysteme liefern wir Ihnen im Schnell-Lieferservice.

### Variante 1:

Ohne Aufpreis erfolgt innerhalb von 24 Stunden die Übergabe des gewünschten Safes an Ihre Spedition oder er steht zur Selbstabholung bereit.\*

### Variante 2:

Bei Inanspruchnahme unseres Lieferservices\*\* bringen wir alle Modelle Schweizweit innerhalb von sechs Arbeitstagen an Ihr Lager oder direkt zu Ihrem Kunden.

Alle Produkte aus unserem Schnell-Lieferprogramm sind auf den folgenden Seiten mit Grün besonders gekennzeichnet.



## QUALITÄT OHNE WENN UND ABER

### Zertifizierte Sicherheit ist echte Sicherheit!

Das Safeprogramm der OBJEKTSICHERHEIT.ch Sicherheitssysteme besteht überwiegend aus geprüften und zertifizierten Modellen. Sicherheit, der Sie vertrauen können.

#### SCHNELL-LIEFERPROGRAMM

- \* Besprechen Sie grössere Bestellmengen bitte direkt mit unserem Auftragszentrum. Bitte beachten Sie darüber hinaus unsere Lieferbedingungen und Konditionen für den Transport zur Verwendungsstelle.
- \*\* Kosten siehe Preisliste

### Safes (Beispiel)



### Grundausstattung

Technische Daten		TSS I
Masse aussen (in mm)	Höhe	1500
	Breite	700
	Tiefe	550
Masse innen (in mm)	Höhe	1390
	Breite	590
	Tiefe	410
Gewicht	ca. kg	90
Farbe	RAL 7035	✓
Sonderlackierungen / RAL-Farbe angeben	Bestell-Nr.	Alle Modelle: 1807000524
Türen		1
Fachboden (Ausstattung)		3
Fassungsvermögen	Liter	336
Fassungsvermögen in Ordner,	DIN A4	28

# DER RICHTIGE SAFE AUF EINEN BLICK

## ENTSCHEIDUNGSHILFE ZUR TRESORAUSSWAHL

	Programme	Produkte	Widerstands-	Sicherheits-	Versicherungseinstufung		Feuersicherheit /	
			grad	stufe	Privat	Gewerblich	Minuten	
			VdS / ECB+S	VdS / ECB+S			EN 1047-I	EN 15659
			EN 1143-I	EN 14450				
1	Möbeleinsatztresore	EM	I		65.000,-	20.000,-		
		EMT / EWT	I		65.000,-	20.000,-		
2	Waffenschränke	WSN	0		40.000,-	10.000,-		
		WSE	0		65.000,-	20.000,-		
3	Wertschutzschränke	SE 0	0		40.000,-	10.000,-		
		SE I L	I		65.000,-	20.000,-		
		SE I	I		65.000,-	20.000,-		LFS 60 P
		SE II A	II		100.000,-	50.000,-		
		SE II	II		100.000,-	50.000,-		LFS 60 P
		SE III	III		200.000,-	100.000,-		
		SE III <sup>LSF</sup>	III		200.000,-	100.000,-		LFS 30 P
		SE IV	IV		400.000,-	150.000,-		
		SE IV <sup>KB</sup>	IV <sup>KB</sup>		Direktionsanfrage	250.000,-		
		SE V <sup>KB</sup>	V <sup>KB</sup>		Direktionsanfrage	250.000,-		
4	Aktenlagerschränke / Dokumentensafes	TS			2.500,-	2.500,-		
		TSS			2.500,-	2.500,-		
		TSF		S 2	40.000,-	10.000,-		
		SPS	I		65.000,-	20.000,-	S 60 P	LFS 30 P
		SDS	I		65.000,-	20.000,-	S 120 P	
5	Datensafes	S 100					S 60 DIS	
		S					S 120 DIS	
		SE	II		100.000,-	50.000,-	S 120 DIS	
6	Verschlussvarianten							
7	Zubehör							
8	Technische Infos							

- Unverbindliche Empfehlung / Richtwerte. Rücksprache mit Ihrem Sachversicherer erforderlich!
- Mit einer vom Verband der Sachversicherer anerkannten Einbruchmeldeanlage (EMA) verdoppeln sich die Deckungssummen.
- Versicherungssumme ab 300 kg.

! Achtung: Diese Seite gilt nur als Information und wurde auf Grundlage von VdS / ECB+S-Informationen erstellt.  
 • Quelle: VdS-Richtlinie 691 : 2001-11; 2333: 08/93 (02) Euro



# OBJEKTSICHERHEIT.ch

## WERT- UND DATENSCHUTZ

### Das Programm

Jeder Tresor steht für eine andere Sicherheitsaufgabe, denn unterschiedliche Sicherheitsansprüche erfordern spezifische Sicherheitslösungen. Die optimale Lösung sollte daher so individuell wie Ihr Sicherheitsprofil sein. Deshalb bietet Ihnen OBJEKTSICHERHEIT.ch Sicherheitssysteme eine präzise, nach praktischen und versicherungstechnischen Sicherheitsanforderungen unter- gliederte Produktpalette. Vom Einstiegsmodell bis zur massgeschneiderten Sonderanfertigung überzeugt das Programm durch erstklassige Markenqualität, Design und zertifizierte Sicherheit nach höchsten Prüfstandards – bei Einbruch, Diebstahl oder Feuer. Ein besonderes Plus ist die sofortige Verfügbarkeit aller gängigen Größen.

**OBJEKTSICHERHEIT.ch** Sicherheitssysteme –  
zuverlässiger Schutz für Werte und Daten

### OPTIMALER SCHUTZ VOR:



Einbruch mit mechanischen Einbruchswerkzeugen



Einbruch durch Türverankerung mit starken Riegelbolzen



Explosionen



Thermischen Einbruchswerkzeugen



Feuer und aggressiven Bränden



Korrosiven Brandgasen



Magnetismus



Feuchtigkeit

Technische Änderungen vorbehalten

1

MÖBEL- UND WANDTRESORE

2

WAFFENSCHRÄNKE

3

WERTSCHUTZSCHRÄNKE

4

AKTENLAGERSCHRÄNKE /  
DOKUMENTENSAFES

5

DATENSAFES

6

VERSCHLUSSVARIANTEN

7

ZUBEHÖR

8

TECHNISCHE INFOS UND SERVICE

**OBJEKTSICHERHEIT.ch**

## WER NICHT VORBEUGT, HAT VOR DEM GESETZ KEINE CHANCE

Fakten, die zum Handeln zwingen

### DER GESETZGEBER VERLANGT SICHERHEITSMASSNAHMEN

Auszug aus der Broschüre „Datensicherung – realisierter Datenschutz“ von Dr. Bernd Beier: „Aufgabe des Datenschutzes ist es, durch den Schutz personenbezogener Daten vor Missbrauch bei ihrer Speicherung, Übermittlung, Veränderung und Löschung (Datenverarbeitung) der Beeinträchtigung schutzwürdiger Belange der Betroffenen entgegenzuwirken.“

### VERSICHERUNGEN FORDERN DATENTRÄGERSCHUTZ

Im Merkblatt zum Brandschutz für EDV-Anlagen, aufgestellt vom Verband der Sachversicherer e.V. (VdS) gemeinsam mit dem Bundesverband der Deutschen Industrie e.V. (BDI), wird u.a. aufgeführt: „Datenträger sind in Datensicherungs-Safes nach dem VDMA-Einheitsblatt 24991, Teil 1, mit dem Prüfzeichen EN 1047-1 (ehem. RAL-RG 626/7) aufzubewahren.“

Fälle	Risikofaktoren: Einbruch -Diebstahl -Feuer DE
48.166	Raubdelikte
387.662	Ladendiebstahl
146.974	in / aus Dienst-, Büro-, Lagerräumen
121.347	Wohnungseinbrüche
51.065	Tageswohnungseinbrüche
6.141	Wettbewerbs-, Korruptions- und Amtsdelikte
2.524	Datenveränderung, Computersabotage
37.655	Straftaten gegen Waffengesetz

Quelle: Kriminalstatistik BMI 2010

#### Die Kriminalstatistik zeigt:

Wer Sicherheitsfragen heute eine Auszeit gibt, steht vielleicht schon morgen vor dem Aus.

**Handeln Sie lieber, bevor es zu spät ist und sprechen Sie mit uns. Wir nennen Ihnen gerne Ihren Sicherheitsberater vor Ort.**

**Der Ernstfall bei Sicherheitserwägungen wird oftmals nicht ausreichend berücksichtigt.**

Zu viele Menschen handeln immer noch nach dem Prinzip der Verdrängung und denken, dass Einbruch, Diebstahl oder Feuer nicht ihr eigenes Unternehmen oder ihr privates Umfeld treffen.

**Die Katastrophe kommt daher meist unvorbereitet und somit umso härter.**



## GUT VERSTECKT IST DOPPELT SICHER

Nicht alles, was versichert ist, lässt sich auch einfach so ersetzen. Versicherungen haften nur für materielle Werte. Für ideelle Werte, wie z. B. kostbare Erinnerungsstücke und Liebhabereien, gibt es keinen Versicherungsschutz. Wir empfehlen dafür die Möbel- und Wandtresore der OBJEKTSICHERHEIT.ch Sicherheitssysteme. Denn „die Kleinen“ setzen Massstäbe für den Schutz von allem, was Ihnen lieb und teuer ist. Mit mehr Sicherheit, als die Norm verlangt. Ob Schmuck, Bargeld, Wertpapiere, Dokumente oder wichtige Geschäftspapiere: Die Möbel- und Wandtresore sind die kostengünstige Sicherheitslösung - nicht nur für den privaten, sondern auch für den geschäftlichen Bereich.

- EM
- EMT
- EWT

Möbeleinsatz-Tresore der Baureihe EM werden nach den Vorgaben der EN 1143-1, Widerstandsgrad I, produziert. Optimale Testergebnisse dokumentieren die hohen Sicherheitswerte für diese Serie. Die versicherungstechnische Einstufung von 65.000 Euro (privat) kennzeichnet die technisch aufwendige Bauweise.

Die integrierte Feuerschutzisolierung (nach DIN 4102) bietet darüber hinaus Schutz bei Bränden. Die Baureihe EM erfüllt ein hohes Anforderungsprofil. Die Sicherheit Ihrer Dokumente, Akten und Werte ist in dieser anspruchsvollen Baureihe realisiert und gesichert.

#### OPTIMALER SCHUTZ VOR:



Einbruch mit mechanischen Einbruchswerkzeugen



Feuerschutzisolierung DIN 4102



Einbruch durch Türverankerung mit starken Riegelbolzen

Serienmässig mit elektronischem Tastenkombinationsschloss



Versicherungsschutz:  
Einbruch / Diebstahl  
20.000,-\* gewerblich  
65.000,-\* privat

\* Unverbindliche Empfehlung / Richtwerte.  
Rücksprache mit Ihrem Sachversicherer  
erforderlich!



## SPEZIFIKATIONEN

- Standardmässig ausgestattet mit elektronischem Tastenkombinationsschloss
- Alternativ auch mit Doppelbart-Sicherheitsschloss.
- Tresorkorpus mit dreiwandigem Türaufbau
- Dreiseitige Verriegelung mit verchromten Rundstahl-Riegelbolzen (25 mm stark)
- Verschlussbereich mit zusätzlicher Manganpanzerung
- Inneneinrichtung: 1 Fachboden, ab Modell EM 4 mit 2 Fachböden
- Inkl. Verankerungsmaterial für Wand- oder Bodenverankerung
- Feuerschutzisolierung nach DIN 4102

### FARBALTERNATIVEN

ohne Aufpreis

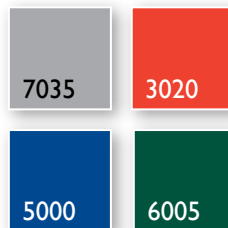

Sie möchten unterschiedliche Farben für innen und aussen? Fragen Sie uns!



Massive Riegelbolzen

## Möbeleinsatz-Tresore EM

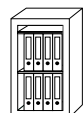

### Grundausrüstung

Technische Daten		EM 1	EM 2	EM 3	EM 4	EM 5
Bestell-Nr. DSS (2 Schlüssel)		1101000183	1101000105	1101000184	1101000185	1101000186
Bestell-Nr. Elo		1101000041	1101000042	1101000043	1101000044	1101000189
Einbruchschutz nach EN 1143-1		EN I	EN I	EN I	EN I	EN I
Maße außen (in mm)	Höhe	330	450	570	690	850
	Breite	450	450	450	450	450
	Tiefe *	400	400	400	400	400
Maße innen (in mm)	Höhe	240	360	480	600	760
	Breite	360	360	360	360	360
	Tiefe	300	300	300	300	300
Gewicht	ca. kg	53	66	79	92	107
Farbe (Standard)	RAL 7035	✓	✓	✓	✓	✓
Fachboden (Ausstattung)		1	1	1	2	2
Fassungsvermögen	Liter	26	39	52	65	82
Fassungsvermögen Ordner, DIN A4		–	4	4	4	8

\* Durch die vorstehenden Beschläge erhöht sich das Außenmass in der Tiefe um 15 mm (mit Elo-Verschluss).

Schnell-Lieferprogramm mit 24-Stunden-Übergabegarantie

DIE KOMPAKTE SICHERHEITSLÖSUNG ...

... mit hohem Versicherungsschutz. Möbeleinsatz-Tresore und Einmauerschränke der Baureihen EMT und EWT bieten Ihnen typgeprüfte Sicherheit nach der anspruchsvollen, europäischen Prüfnorm. Innovative Tresortechnologie der [www.objektsicherheit.ch](http://www.objektsicherheit.ch) Sicherheitssysteme garantiert optimalen Schutz vor mechanischen und thermisch wirkenden Einbruchswerkzeugen. Selbst höhere versicherungstechnische Anforderungen sind kein Problem, denn die Möbeleinsatz-Tresore sind bereits serienmäßig für die Bodenverankerung vorgerüstet.

OPTIMALER SCHUTZ VOR:



Einbruch mit mechanischen Einbruchswerkzeugen



Feuerschutzisolierung DIN 4102



Einbruch durch Türverankerung mit starken Riegelbolzen



Versicherungsschutz:  
Einbruch / Diebstahl  
20.000,-\* gewerblich  
65.000,-\* privat

\* Unverbindliche Empfehlung / Richtwerte.  
Rücksprache mit Ihrem Sachversicherer erforderlich!

## TYPGEPRÜFTE SICHERHEIT NACH VdS-NORM



Massive Riegelbolzen

### KONSTRUKTIONSVORTEILE

#### Einbruchschutz

- Dreiwandiger Tresorkorpus mit integrierter Profilarmierung
- Dreiwandiger Türaufbau
- Türblatt mit 12 mm massiver SM-Stahlplatte und 80 mm Gesamtstärke
- Spezialpanzerung im Verschlussbereich
- Serienmäßig mit Notverriegelungssystem
- Stahlhintergreiferschiene verhindert das Aushebeln der Tür bei abgeschnittenen Scharnierbändern

#### Feuerschutz

- Allseitige Feuerschutzisolierung des Tresorkörpers gemäß DIN 4102
- Isolation der Tresortür mit feuerbeständigem Qualitätswerkstoff (DIN 4102)
- Vierseitig umlaufender Feuerfalz

#### Inneneinrichtung

- Sonderausstattung: abschließbares Innenfach
- Serienmäßig: Fachboden mit Bodenträgern

#### Bodenverankerung

- Serienmäßige Ausstattung mit Verschraubungspunkten und Befestigungsmaterial zur Bodenverankerung\*

\* Gilt nur für Möbeleinsetz-Tresore (EMT)

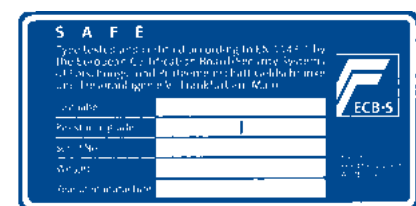



**ABMESSUNGEN**

**Möbeleinsatz-Tresore  
EMT**

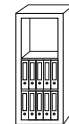
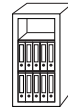
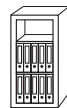

**Grundausrüstung**

Technische Daten		EMT 1	EMT 2	EMT 3	EMT 4	EMT 5	EMT 6	EMT 60	EMT 7
Bestell-Nr.		1101000049	1101000050	1101000051	1101000052	1101000210	1101000107	1101000211	1101000106
Einbruchschutz		VdS I	VdS I	VdS I	VdS I	VdS I	VdS I	VdS I	VdS I
Maße aussen (in mm)	Höhe	430	510	610	710	810	1005	1005	1205
	Breite	520	520	520	520	520	520	520	520
	Tiefe	435	435	435	435	435	435	500	435
Maße innen (in mm)	Höhe	325	406	506	606	706	906	906	1100
	Breite	417	417	417	417	417	417	417	417
	Tiefe	300	300	300	300	300	300	365	300
Gewicht	ca. kg	93	99	118	138	156	194	215	232
Farbe (Standard)	RAL 7035	✓	✓	✓	✓	✓	✓	✓	✓
Sonderlackierungen / RAL-Farbe angeben	Bestell-Nr.	Alle Modelle: 1807000524							
Fachboden (Ausstattung)		1	1	2	2	2	2	2	2
Fassungsvermögen	Liter	40	50	63	75	88	113	137	137
Fassungsvermögen Ordner, DIN A4		4	4	4	4	8	8	8	12

**Wandtresore  
EWT**



**Grundausrüstung**

Technische Daten		EWT 1	EWT 10	EWT 2	EWT 20	EWT 3	EWT 30	EWT 4	EWT 40
Bestell-Nr.		1101000212	1101000216	1101000213	1101000217	1101000214	1101000218	1101000215	1101000219
Einbruchschutz		VdS I	VdS I	VdS I	VdS I	VdS I	VdS I	VdS I	VdS I
Maße aussen (in mm)	Höhe	424	424	504	504	604	604	704	704
	Breite	514	514	514	514	514	514	514	514
	Tiefe	298	378	298	378	298	378	298	378
Maße innen (in mm)	Höhe	325	325	406	406	506	506	606	606
	Breite	417	417	417	417	417	417	417	417
	Tiefe	220	300	220	300	220	300	220	300
Gewicht	ca. kg	46	48	53	55	63	66	71	75
Farbe (Standard)	RAL 7035	✓	✓	✓	✓	✓	✓	✓	✓
Sonderlackierungen / RAL-Farbe angeben	Bestell-Nr.	Alle Modelle: 1807000524							
Fachboden (Ausstattung)		1	1	1	1	2	2	2	2
Fassungsvermögen	Liter	29	40	37	50	46	63	55	75
Fassungsvermögen Ordner, DIN A4		-	4	-	4	-	4	-	4

## AUSSTATTUNG

Sonderausstattung EMT / EWT		EMT	EWT
Innenfach mit ZS und 2 Schlüsseln (Höhe 190 mm)	Bestell-Nr.	1807000518	1807000525
Zusätzliche Bohrung inkl. Befestigungsmaterial	Bestell-Nr.	1807000471	–

## VERSCHLUSSVARIANTEN

### Freie Auswahl!

Ein mechanisches oder elektronisches Zahlenkombinationsschloss oder ein zusätzliches Doppelbart-Sicherheitsschloss – das sind die Verschlussvarianten, die die Grundausrüstung erweitern.

Verschlussvarianten		EMT	EWT
<b>Grundausrüstung:</b>		<b>Bestell-Nr.</b>	<b>Bestell-Nr.</b>
Doppelbart-Sicherheitsschloss (DSS) mit 8 Zuhaltungen, 2 Schlüssel		✓	✓
<b>Sonderausstattung:</b>			
Mechanisches Zahlenkombinationsschloss (versenkt)	anstelle DSS	1807000519	1807000526
	zusätzlich DSS	1807000520	1807000527
Elektronisches Zahlenkombinationsschloss versenkt, lieferbar ab EMT 2	anstelle DSS	1807000521	1807000528
Zusätzliches Doppelbart-Sicherheitsschloss*		1807000522	1807000529
Zusätzlicher Schlüssel für DSS		1807000523	1807000523

\*Verschiedenschließend



DSS mit Ochsenring



ZKS mit Ochsenring



Elektron. Zahlenkombinationsschloss La Gard Basic / versenkt

## WAFFEN HINTER SCHLOSS UND RIEGEL

Schusswaffen stehen bei Langfingern hoch im Kurs. Es sind nicht nur die berühmten Sammlerstücke, die auf Auktionen Rekordgebote einheimsen. Auch Sport- und Jagdwaffen sind im kriminellen Umfeld heiß begehrte Objekte. Aber auch die Neugier der Kinder birgt ein erhebliches Gefahrenpotenzial.

Deshalb muss der Grundsatz gelten: Waffen und die dazugehörige Munition müssen sicher aufbewahrt werden. Die geprüften Waffenschränke der [www.objektsicherheit.ch](http://www.objektsicherheit.ch) Sicherheitssysteme erfüllen die Auflagen des Gesetzgebers.

- WSN
- WSE





2

WAFFENSCHRÄNKE



Einer der häufig festgestellten Gründe für Missbrauch, Diebstahl und schwere Unfälle durch Schusswaffen ist die oftmals fahrlässige Unterbringung. In diesen Fällen trifft den Waffenhalter ein bedeutendes Maß an Mitschuld. Handeln Sie daher weitsichtig! Einfache Schränke bieten nur sehr begrenzten Schutz. Deshalb sollten Waffen und die

dazugehörige Munition besser grundsätzlich diebstahlsicher aufbewahrt werden. Das Waffenschrankprogramm der [www.objektsicherheit.ch](http://www.objektsicherheit.ch) Sicherheitssysteme mit Einbruchschutz nach Widerstandsgrad 0 bietet definierten Schutz zum günstigen Preis-Leistungs-Verhältnis.



WSN 160 / 3

### OPTIMALER SCHUTZ VOR:



Einbruch mit mechanischen Einbruchswerkzeugen



Einbruch durch Türverankerung mit starken Riegelbolzen



Feuer und aggressiven Bränden

### FARBALTERNATIVEN

ohne Aufpreis

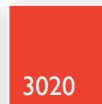
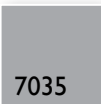

Sie möchten unterschiedliche Farben für innen und außen? Fragen Sie uns!

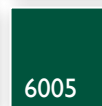

Versicherungsschutz:  
Einbruch / Diebstahl  
10.000,-\* gewerblich  
40.000,-\* privat

\* Unverbindliche Empfehlung / Richtwerte. Rücksprache mit Ihrem Sachversicherer erforderlich!

## KONSTRUKTIONSVORTEILE

### Einbruchschutz

- Doppelwandiger Tresorkorpus
- Spezialfüllung der Wandung für höheren Widerstandsgrad (Widerstandsgrad 0, nach EN 1143-1)
- Glatte Ummantelung – kein Angriffspunkt für Brechwerkzeuge
- Stahlbolzen verhindern das Aushebeln der Tür bei abgeschnittenen Scharnierbändern
- Dreiseitige Verriegelung durch 25 mm massive Rundstahl-Riegelbolzen
- VdS-I-geprüftes und säurebeständiges Doppelbart-Sicherheitsschloss
- Spezialpanzerung im Verschlussbereich
- Feuerschutz bei leichten Bränden
- Umlaufender Feuerfalz

### Feuerschutz

- Feuerschutz bei leichten Bränden
- Umlaufender Feuerfalz

## Waffenschränke WSN

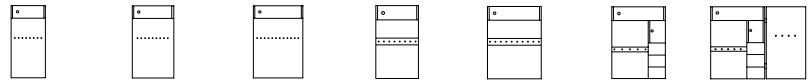

### Grundausrüstung

Technische Daten		150 / 0	150 / 1	150 / 2	160 / 0	160 / 1	160 / 2	160 / 3
Bestell-Nr.		1120000042	1120000043	1120000056	1120000049	1120000050	1120000057	1120000051
Einbruchschutz nach EN 1143-1 Widerstandsgrad		0 / N	0 / N	0 / N	0 / N	0 / N	0 / N	0 / N
Maße aussen (in mm)	Höhe	1500	1500	1500	1600	1600	1600	1600
	Breite	650	650	750	650	750	750	750
	Tiefe	500	500	550	550	550	550	650
Maße innen (in mm)	Höhe	1370	1370	1370	1470	1470	1470	1470
	Breite	510	510	610	510	610	610	610
	Tiefe	360	360	410	410	410	410	510
Gewicht	ca. kg	250	250	280	265	285	300	340
Farbe (Standard)	RAL 7035	✓	✓	✓	✓	✓	✓	✓
Sonderlackierungen / RAL-Farbe angeben	Bestell-Nr.	Alle Modelle: 1807000524						

### Innenausstattung

Waffenhalter	9	5	10	8	10	5	9
Putzstockhalter	✓	✓	-	✓	✓	✓	-
Innenfach oben mit ZS und 2 Schlüsseln	✓	✓	✓	✓	✓	✓	✓
Innenfach rechts (Ordnerhöhe, DIN A4)	-	-	-	-	-	✓	✓
Mitteltrennwand	-	✓	✓	-	-	✓	✓
Fachboden (höhenverstellbar)	-	2	3	-	-	2	2
Staufächer (Türinnenseite)	-	-	3	-	-	-	-

Verschlussvarianten		WSN
Grundausrüstung:		Bestell-Nr.
Doppelbart-Sicherheitsschloss (DSS) mit 8 Zuhaltungen, 3 Schlüssel		✓
Sonderausstattung:		
Mechanisches Zahlenkombinationsschloss	anstelle DSS	1807000575
	zusätzlich zum DSS	1807000576
Elektronisches Zahlenkombinationsschloss La Gard Basic	anstelle DSS	1807000343
	zusätzlich zum DSS	1807000344
Elektronisches Zahlenkombinationsschloss Code-Combi-B (mit Revisionsschlüssel)	anstelle DSS	1807000345
	zusätzlich zum DSS	1807000346





WSE 150 / 60

**OPTIMALER SCHUTZ VOR:**



Einbruch mit mechanischen Einbruchswerkzeugen



Einbruch durch Türverankerung mit starken Riegelbolzen



Feuer und aggressiven Bränden

Versicherungsschutz:  
Einbruch / Diebstahl  
10.000,-\* gewerblich  
40.000,-\* privat

**FARBALTERNATIVEN**

ohne Aufpreis

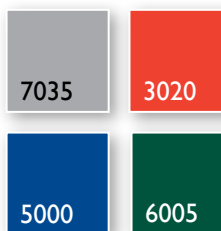

Sie möchten unterschiedliche Farben für innen und außen? Fragen Sie uns!

\* Unverbindliche Empfehlung / Richtwerte. Rücksprache mit Ihrem Sachversicherer erforderlich!

## KONSTRUKTIONSVORTEILE

### Einbruchschutz

- Doppelwandiger Tresorkorpus
- Spezialfüllung der Wandung für höheren Widerstandsgrad (Widerstandsgrad 0, nach EN 1143-1)
- Glatte Ummantelung – kein Angriffspunkt für Brechwerkzeuge

- Stahlbolzen verhindern das Aushebeln der Tür bei abgeschnittenen Scharnierbändern
- Dreiseitige Verriegelung durch 25 mm massive Rundstahl-Riegelbolzen
- VdS-I-geprüftes und säurebeständiges Doppelbart-Sicherheitsschloss

- Spezialpanzerung im Verschlussbereich

### Feuerschutz

- Feuerschutz bei leichten Bränden
- Umlaufender Feuerfalz

## Waffenschränke WSE

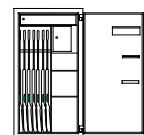
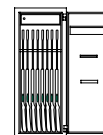
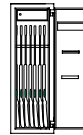
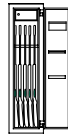

### Grundausrüstung

Technische Daten		150 / 40	150 / 50	150 / 60	150 / 80
Bestell-Nr.		1120000045	1120000046	1120000047	1120000048
Einbruchschutz nach EN 1143-1 Widerstandsgrad		0 / N	0 / N	0 / N	0 / N
Maße außen (in mm)	Höhe	1500	1500	1500	1500
	Breite	400	500	600	800
	Tiefe	450	450	450	450
Maße innen (in mm)	Höhe	1410	1410	1410	1410
	Breite	320	420	520	720
	Tiefe	330	330	330	330
Gewicht	ca. kg	149	178	207	265
Farbe (Standard)	RAL 7035	✓	✓	✓	✓
Sonderlackierungen / RAL-Farbe angeben	Bestell-Nr.	Alle Modelle: 1807000524			

### Innenausstattung

Waffenhalter	5	7	8	7
Putzstockhalter	3	3	3	3
Innenfach oben mit ZS und 2 Schlüsseln	✓	✓	✓	✓
Innenfach rechts (Ordnerhöhe, DIN A4)	–	–	–	✓
Mitteltrennwand	–	–	–	✓
Fachboden (höhenverstellbar)	–	–	–	2

Verschlussvarianten		WSE
Grundausrüstung:		Bestell-Nr.
Doppelbart-Sicherheitsschloss (DSS) mit 8 Zuhaltungen, 2 Schlüsseln		✓
Sonderausstattung:		
Mechanisches Zahlenkombinationsschloss	anstelle DSS	1807000575
	zusätzlich zum DSS	1807000576
Elektronisches Zahlenkombinationsschloss La Gard Basic	anstelle DSS	1807000343
	zusätzlich zum DSS	1807000344
Elektronisches Zahlenkombinationsschloss Code-Combi-B (mit Revisionschlüssel)	anstelle DSS	1807000345
	zusätzlich zum DSS	1807000346

## BEI UNS ZIEHEN LANGFINGER DEN KÜRZEREN

Ein schönes Gefühl, mal richtig abschalten zu können, doch die Sorge um die Sicherheit Ihrer Wertsachen und Dokumente ist ein denkbar schlechter Wegbegleiter. Ihre Urlaubstage werden Sie gleich viel entspannter genießen können, wenn Sie wissen: Zu Hause wacht ein Euroguard, die absolute Hightech-Sicherheit der [www.objektsicherheit.ch](http://www.objektsicherheit.ch) Sicherheitssysteme. Da haben Panzerknacker schlechte Karten. Die Safe-Serie Euroguard bietet Ihnen zertifizierten Schutz gegen Einbruch und Diebstahl entsprechend den höchsten europäischen Sicherheitsstandards. Sicherheit nach Euronorm für alles, was Ihnen lieb und teuer ist.

- SE 0
- SE I L | SE I LFS
- SE II A | SE II LFS
- SE III | SE III LFS
- SE IV | IV<sub>KB</sub>
- SE V | V<sub>KB</sub>







3

WERTSCHUTZSCHRÄNKE

### DER KLEINE FÜR DIE GROSSEN AUFGABEN

Die Sicherheitsstufe N ist die Einstiegsklassifizierung in die VdS / ECB+S -geprüften und zertifizierten Produkte. Mit den Euroguards SE 0 bietet Ihnen [www.objektsicherheit.ch](http://www.objektsicherheit.ch) zertifizierte Sicherheit, wo bisher auf strenge Qualitätsstandards verzichtet werden musste.

Das attraktive Preis-Leistungs-Verhältnis macht sie darüber hinaus zu den idealen Einstiegsmodellen für Sicherheit nach der Euronorm. Optimaler Schutz für Bargeld, wichtige Unterlagen und Wertsachen. Ob im geschäftlichen oder privaten Umfeld: Sicherheit auf höchstem Niveau.



#### OPTIMALER SCHUTZ VOR:



Einbruch mit mechanischen Einbruchswerkzeugen



Einbruch durch Türverankerung mit starken Riegelbolzen



Thermischen Einbruchswerkzeugen



Feuer und aggressiven Bränden

Versicherungsschutz:  
Einbruch / Diebstahl SE 0  
10.000,-\* gewerblich  
40.000,-\* privat

\* Unverbindliche Empfehlung / Richtwerte.  
Rücksprache mit Ihrem Sachversicherer erforderlich!

## KONSTRUKTIONSVORTEILE

### Einbruchschutz

- 30 / 30 RU
- Doppelwandiger Tresorkorpus
- Spezialfüllung der Wandung für höheren Widerstandsgrad
- Glatte Ummantelung – kein Angriffspunkt für Brechwerkzeuge
- Stahlbolzen verhindern das Aushebeln der Tür bei abgeschnittenen Scharnierbändern
- Dreiseitige Verriegelung durch 25 mm massive Rundstahl-Riegelbolzen
- VdS-I-geprüftes und säurebeständiges Doppelbart-Sicherheitsschloss
- Spezialpanzerung im Verschlussbereich

### Feuerschutz

- Feuerschutz bei leichten Bränden

### Inneneinrichtung

- Rasteraufteilung des Innenraums
- Höhenverstellbare Fachböden
- Separat verschliessbares Innenfach (Sonderausstattung)
- Ausziehbare Fachböden (Sonderausstattung)

**Bodenverankerung** ■  
Serienmässig: Vorrichtung und Befestigungsmaterial

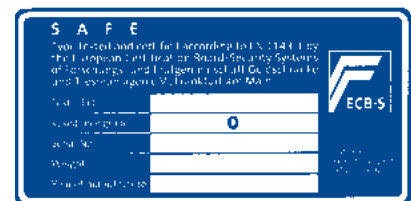

## FARBALTERNATIVEN

ohne Aufpreis

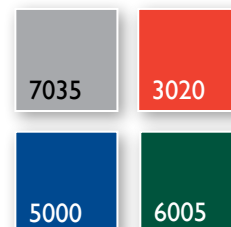

Sie möchten unterschiedliche  
Farben für innen und aussen?  
Fragen Sie uns!



Mehrwandiger Tresoraufbau,  
massive Riegelbolzen

## TECHNIK, AUSSTATTUNG + ZUBEHÖR

### Wertschutzschränke Euroguard SE 0



#### Grundausrüstung

Technische Daten		SE 0 80	SE 0 100	SE 0 120	SE 0 140	SE 0 160	SE 0 180
Bestell-Nr.		1101000026	1101000027	1101000028	1101000029	1101000030	1101000031
Einbruchschutz (ECB+S / VdS)		0 / N	0 / N	0 / N	0 / N	0 / N	0 / N
Masse aussen (in mm)	Höhe	800	1000	1200	1400	1600	1800
	Breite	600	600	600	600	700	700
	Tiefe*	500	500	500	500	500	500
Masse innen (in mm)	Höhe	670	870	1070	1270	1470	1670
	Breite	460	460	460	460	560	560
	Tiefe	360	360	360	360	360	360
Gewicht	ca. kg	250	300	300	300	300	330
Farbe	RAL 7035	✓	✓	✓	✓	✓	✓
Sonderlackierungen / RAL-Farbe angeben	Bestell-Nr.	Alle Modelle: 1807000524					
Türen		1	1	1	1	1	1
Fachboden (Ausstattung)		2	2	3	3	3	4
Fassungsvermögen	Liter	111	144	177	210	296	337

\* Durch die vorstehenden Beschläge erhöht sich das Aussenmass in der Tiefe um 45 mm.

Sonderausstattung SE 0		SE 0 80	SE 0 100	SE 0 120	SE 0 140	SE 0 160	SE 0 180
Inneneinrichtung*							
Innenfach mit ZS und 2 Schlüsseln	Bestell-Nr.	1807000254	1807000254	1807000254	1807000254	1807000255	1807000255
	Außenhöhe	180	180	180	180	180	180
	Durchgangshöhe	140	140	140	140	140	140
	Türen	1	1	1	1	1	1
Fachboden mit Bodenträger	Bestell-Nr.	1807000252	1807000252	1807000252	1807000252	1807000253	1807000253
Linksanschlag	Bestell-Nr.	Alle Modelle: 1807000551					

\* Die Lackierung von Inneneinrichtungselementen erfolgt in RAL 7015.

## VERSCHLUSSTECHNIK

Verschlussvarianten		SE 0
Grundausrüstung:		Bestell-Nr.
Doppelbart-Sicherheitsschloss (DSS) mit 8 Zuhaltungen, 3 Schlüssel		✓
Mechanisches Zahlenkombinationsschloss	anstelle DSS	1807000575
	zusätzlich zum DSS	1807000576
Elektronisches Zahlenkombinationsschloss Code-Combi-B (mit Revisionsschlüssel)	anstelle DSS	1807000345
	zusätzlich zum DSS	1807000346
Elektronisches Zahlenkombinationsschloss La Gard Basic	anstelle DSS	1807000343
	zusätzlich zum DSS	1807000344
Zusätzliches Doppelbart-Sicherheitsschloss*		1807000578
Zusätzlicher Schlüssel für DSS		1807000579

\* Verschiedenschließend



Hängegriff



Mechanisches ZKS



Elektronisches ZKS La Gard Basic



Elektronisches Tastenkombinationsschloss  
Code-Combi-B

### VdS-geprüfte Sicherheit – auch bei der Verschlusstechnik

Die Wertschutzschränke der Modellreihe SE 0 sind serienmäßig mit dem VdS-geprüften Doppelbart-Sicherheitsschloss ausgestattet. Optional stehen Ihnen drei unterschiedliche Verschlussvarianten zur Auswahl.



### Einbruchschutz

- Doppelwandiger Tresorkorpus
- Dreiwandige Tür mit Bohr- und Schneidbrennsicherung
- Dreiseitige Verriegelung durch 40 mm massive Rundstahl-Riegelbolzen

- Massive Stahlhintergreiferschiene verhindert das Aushebeln der Tür bei abgeschnittenen Scharnierbändern
- Spezialfüllung der Wandung
- Einbruchschutz (ECB+S / VdS) Widerstandsgrad I (30 / 50 RU)

### Feuerschutz

- Feuerschutz bei leichten Bränden nach DIN 4102
- Vierseitig umlaufender Feuerfalz



### OPTIMALER SCHUTZ VOR:



Einbruch mit mechanischen Einbruchswerkzeugen



Einbruch durch Türverankerung mit starken Riegelbolzen



Thermischen Einbruchswerkzeugen



Feuer und aggressiven Bränden

### FARBALTERNATIVEN

ohne Aufpreis

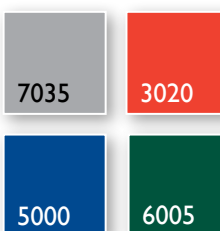

Sie möchten unterschiedliche Farben für innen und außen? Fragen Sie uns!

Versicherungsschutz:  
Einbruch / Diebstahl SE I L  
20.000,-\* gewerblich  
65.000,-\* privat

\* Unverbindliche Empfehlung / Richtwerte. Rücksprache mit Ihrem Sachversicherer erforderlich!

## TECHNIK, AUSSTATTUNG + ZUBEHÖR

### Wertschutzschränke Euroguard SE-I L



#### Grundausrüstung

Technische Daten		SE I L 0	SE I L 1	SE I L 2	SE I L 3	SE I L 4	SE I L 5	SE I L 6 / 2
Bestell-Nr.		1101000300	1101000301	1101000302	1101000303	1101000304	1101000305	1101000306
Einbruchschutz (VdS / ECB•S)		I	I	I	I	I	I	I
Masse aussen (in mm)	Höhe	800	1050	1200	1450	1600	1850	1850
	Breite	625	625	710	710	710	795	1225
	Tiefe*	600	600	600	600	600	600	640
Masse innen (in mm)	Höhe	654	904	1054	1304	1454	1704	1704
	Breite	480	480	565	565	565	650	1079
	Tiefe	392	392	392	392	392	392	432
Gewicht	ca. kg	240	300	310	320	360	370	520
Farbe (Grundausrüstung)	RAL 7035	✓	✓	✓	✓	✓	✓	✓
Sonderlackierungen / RAL-Farbe angeben	Bestell-Nr.	Alle Modelle: 1807000524						
Türen		1	1	1	1	1	1	2
Fachboden (Ausstattung)		1	1	2	2	3	3	3
Fassungsvermögen	Liter	123	170	233	288	322	434	794
Fassungsvermögen, Ordner, DIN A4		5	10	21	21	28	32	52

\* Durch die vorstehenden Beschläge erhöht sich das Aussenmass in der Tiefe um 80 mm.



Innenfach mit Zylinderschloss (Sonderausstattung)



Lochpunkte für Höhenverstellung

### Einbruchschutz

- Doppelwandiger Tresorkorpus
- Dreiwandige Tür mit Bohr- und Schneidbrennsicherung
- Dreiseitige Verriegelung durch 40 mm massive Rundstahl-Riegelbolzen

- Massive Stahlhintergreiferschiene verhindert das Aushebeln der Tür bei abgeschnittenen Scharnierbändern
- Spezialfüllung der Wandung
- Einbruchschutz (ECB+S / VdS) Widerstandsgrad I (30 / 50 RU)

### Feuerschutz

- 60 min Feuersicherheit nach EN 15659
- Vierseitig umlaufender Feuerfalz



**60 min**  
Feuersicherheit  
nach EN 15659



### OPTIMALER SCHUTZ VOR:



Einbruch mit mechanischen Einbruchswerkzeugen



Einbruch durch Türverankerung mit starken Riegelbolzen



Thermischen Einbruchswerkzeugen



Feuer und aggressiven Bränden

Versicherungsschutz:  
Einbruch / Diebstahl SE I  
20.000,-\* gewerblich  
65.000,-\* privat

### FARBALTERNATIVEN

ohne Aufpreis

7035

3020

Sie möchten unterschiedliche Farben für innen und aussen? Fragen Sie uns!

5000

6005

\* Unverbindliche Empfehlung / Richtwerte. Rücksprache mit Ihrem Sachversicherer erforderlich!

## TECHNIK, AUSSTATTUNG + ZUBEHÖR

### Wertschutzschränke Euroguard SE I



#### Grundausrüstung

Technische Daten		SE I LFS 0	SE I LFS 1	SE I LFS 2	SE I LFS 3	SE I LFS 4	SE I LFS 5
Bestell-Nr.		1101000307	1101000308	1101000309	1101000310	1101000311	1101000312
Einbruchschutz (VdS / ECB•S)		I	I	I	I	I	I
Feuerschutz nach EN 15659		LFS 60 P	LFS 60 P	LFS 60 P	LFS 60 P	LFS 60 P	LFS 60 P
Masse aussen (in mm)	Höhe	800	1050	1200	1450	1600	1850
	Breite	625	625	710	710	710	795
	Tiefe*	600	600	600	600	600	600
Masse innen (in mm)	Höhe	654	904	1054	1304	1454	1704
	Breite	480	480	565	565	565	650
	Tiefe	392	392	392	392	392	392
Gewicht	ca. kg	250	310	380	450	480	619
Farbe (Grundausrüstung)	RAL 7035	✓	✓	✓	✓	✓	✓
Sonderlackierungen / RAL-Farbe angeben	Bestell-Nr.	Alle Modelle: 1807000524					
Türen		I	I	I	I	I	I
Fachboden (Ausstattung)		I	I	2	2	3	3
Fassungsvermögen	Liter	123	170	233	288	322	434
Fassungsvermögen, Ordner, DIN A4		5	10	21	21	28	32

\* Durch die vorstehenden Beschläge erhöht sich das Aussenmass in der Tiefe um 80 mm.



Innenfach mit Zylinderschloss



Lochpunkte für Höhenverstellung

TECHNIK + AUSSTATTUNG



Sonderausstattung SE I L / SE I		SE I L / SE I 0	SE I L / SE I 1	SE I L / SE I 2	SE I L / SE I 3	SE I L / SE I 4	SE I L / SE I 5	SE I L / SE I 6
Inneneinrichtung*								
Innenfach mit ZS und 2 Schlüsseln	Bestell-Nr.	1807000112	1807000112	1807000113	1807000113	1807000113	1807000114	1807000115
	Aussenhöhe	190	190	190	190	190	190	215
	Durchgangshöhe	150	150	150	150	150	150	175
	Türen	1	1	1	1	1	1	2
Fachboden mit Bodenträgern	Bestell-Nr.	1807000071	1807000071	1807000072	1807000072	1807000072	1807000073	1807000074
Fachboden auf Teleskopschiene	Bestell-Nr.	1103000066	1103000066	1807000354	1807000354	1807000354	1103000078	1103000101
Linksanschlag	Bestell-Nr.	Alle Modelle: 1807000551						

\* Die Lackierung von Inneneinrichtungselementen erfolgt in RAL 7015.

■ Separat verschliessbares Innenfach  
(Sonderausstattung)

■ Ausziehbare Fachböden  
(Sonderausstattung)

**Bodenverankerung** ■  
Serienmässig: Vorrichtung und  
Befestigungsmaterial



Innenfach mit Zylinderschloss



Lochpunkte für Höhenverstellung



## VERSCHLUSSVARIANTEN

### Bedienkomfort für jeden Anspruch: Sie haben die freie Wahl!

Serienmässiges Griffsystem ist das  
Komfort-Sicherheits- schloss KSS 4000.

Detaillierte Informationen hierzu  
finden Sie in der Kataloggruppe 6 –  
Verschlussvarianten.

Verschlussvarianten		SE I L	SE I
Grundausstattung:		Bestell-Nr.	Bestell-Nr.
Doppelbart-Sicherheitsschloss (DSS) mit 8 Zuhaltungen (3 Schlüssel, starr)		✓	✓
Mechanisches Zahlenkombinationsschloss	anstelle DSS	1807000559	1807000559
	zusätzlich zum DSS	1807000560	1807000560
Elektronisches Zahlenkombinationsschloss VdS II mit Revision, Code-Combi-B	anstelle DSS	1807000347	1807000347
	zusätzlich zum DSS	1807000561	1807000561
Elektronisches Zahlenkombinationsschloss La Gard Basic	anstelle DSS	1807000343	1807000343
	zusätzlich zum DSS	1807000344	1807000344
Zusätzliches Doppelbart-Sicherheitsschloss*		1807000562	1807000562
Zusätzlicher Schlüssel für DSS		1807000563	1807000563

\*Verschiedenschließend



Grundmodul

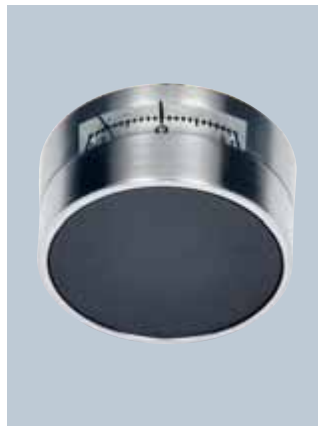

Mechanisches ZKS



Elektronisches ZKS La Gard Basic



Elektronisches Tastenkombinationsschloss  
Code-Combi-B

## Einbruchschutz

- Doppelwandiger Tresorkorpus
- Spezialfüllung der Wandung für höheren Widerstandsgrad (SE II)
- Dreiwandige Tür mit Bohr- und Schneidbrennsicherung
- Dreiseitige Verriegelung durch 40 mm massive Rundstahl-Riegelbolzen

- Massive Stahlhintergreiferschiene verhindert das Aushebeln der Tür bei abgeschnittenen Scharnierbändern
- Formgegossene Spezialpanzerung im Verschlussbereich
- Einbruchschutz (ECB+S / VdS) Widerstandsgrad II (50 / 80 RU)

## Feuerschutz

- Feuerschutz bei leichten Bränden
- Vierseitig umlaufender Feuerfalz



## OPTIMALER SCHUTZ VOR:



Einbruch mit mechanischen Einbruchswerkzeugen



Einbruch durch Türverankerung mit starken Riegelbolzen



Thermischen Einbruchswerkzeugen



Feuer und aggressiven Bränden

Versicherungsschutz:  
Einbruch / Diebstahl SE II A  
50.000,-\* gewerblich  
100.000,-\* privat

## FARBALTERNATIVEN

ohne Aufpreis



Sie möchten unterschiedliche Farben für innen und aussen? Fragen Sie uns!



\* Unverbindliche Empfehlung / Richtwerte. Rücksprache mit Ihrem Sachversicherer erforderlich!

## TECHNIK, AUSSTATTUNG + ZUBEHÖR

### Wertschutzschränke Euroguard SE II A



Technische Daten		SE II A 0	SE II A 1	SE II A 2	SE II A 3	SE II A 4	SE II A 5	SE II A 6 / 2
Bestell-Nr.		1101000070	1101000071	1101000072	1101000073	1101000074	1101000075	1101000076
Einbruchschutz (VdS / ECB•S)		II	II	II	II	II	II	II
Masse aussen (in mm)	Höhe	800	1050	1200	1450	1600	1850	1850
	Breite	625	625	725	725	725	825	1225
	Tiefe*	600	600	600	600	600	600	640
Masse innen (in mm)	Höhe	620	870	1020	1270	1420	1670	1670
	Breite	440	440	540	540	540	640	1040
	Tiefe	420	420	420	420	420	420	450
Gewicht	ca. kg	300	300	320	380	430	540	720
Farbe (Grundausstattung)	RAL 7035	✓	✓	✓	✓	✓	✓	✓
Sonderlackierungen / RAL-Farbe angeben	Bestell-Nr.	Alle Modelle: 1807000524						
Türen		1	1	1	1	1	1	2
Fachboden (Ausstattung)		1	1	2	2	3	3	3
Fassungsvermögen	Liter	111	157	226	281	314	438	782
Fassungsvermögen, Ordner, DIN A4		5	10	21	21	28	32	52

\* Durch die vorstehenden Beschläge erhöht sich das Aussenmass in der Tiefe um 80 mm.



Innenfach mit Zylinderschloss (Sonderausstattung)



Lochpunkte für Höhenverstellung

### Einbruchschutz

- Doppelwandiger Tresorkorpus
- Spezialfüllung der Wandung für höheren Widerstandsgrad (SE II)
- Dreiwandige Tür mit Bohr- und Schneidbrennsicherung
- Dreiseitige Verriegelung durch 40 mm massive Rundstahl-Riegelbolzen





- Massive Stahlhintergreiferschiene verhindert das Aushebeln der Tür bei abgeschnittenen Scharnierbändern
- Formgegossene Spezialpanzerung im Verschlussbereich
- Einbruchschutz (ECB-S / VdS) Widerstandsgrad II (50 / 80 RU)

### Feuerschutz

- Feuersicherheit nach EN 15659
- Vierseitig umlaufender Feuerfalz



### OPTIMALER SCHUTZ VOR:

-  Einbruch mit mechanischen Einbruchswerkzeugen
-  Einbruch durch Türverankerung mit starken Riegelbolzen
-  Thermischen Einbruchswerkzeugen
-  Feuer und aggressiven Bränden

Versicherungsschutz:  
Einbruch / Diebstahl SE II  
50.000,-\* gewerblich  
100.000,-\* privat

### FARBALTERNATIVEN ohne Aufpreis

Sie möchten unterschiedliche Farben für innen und aussen? Fragen Sie uns!

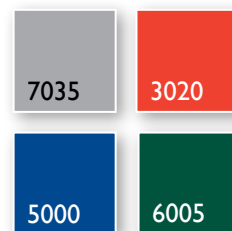

\* Unverbindliche Empfehlung / Richtwerte. Rücksprache mit Ihrem Sachversicherer erforderlich!

### TECHNIK, AUSSTATTUNG + ZUBEHÖR

#### Wertschutzschränke Euroguard SE II



#### Grundausrüstung

Technische Daten		SE II 0	SE II 1	SE II 2	SE II 3	SE II 4	SE II 5
Bestell-Nr.		1101000313	1101000314	1101000315	1101000316	1101000317	1101000318
Einbruchschutz (VdS / ECB•S)		II	II	II	II	II	II
Feuerschutz nach EN 15659		LFS 60 P	LFS 60 P	LFS 60 P	LFS 60 P	LFS 60 P	LFS 60 P
Masse aussen (in mm)	Höhe	800	1050	1200	1450	1600	1850
	Breite	625	625	710	710	710	795
	Tiefe*	600	600	600	600	600	600
Masse innen (in mm)	Höhe	654	904	1054	1304	1454	1704
	Breite	480	480	565	565	565	650
	Tiefe	392	392	392	392	392	392
Gewicht	ca. kg	300	350	430	570	660	700
Farbe (Grundausrüstung)	RAL 7035	✓	✓	✓	✓	✓	✓
Sonderlackierungen / RAL-Farbe angeben	Bestell-Nr.	Alle Modelle: 1807000524					
Türen		I	I	I	I	I	I
Fachboden (Ausstattung)		I	I	2	2	3	3
Fassungsvermögen	Liter	123	170	233	288	322	434
Fassungsvermögen, Ordner, DIN A4		5	10	21	21	28	32

\* Durch die vorstehenden Beschläge erhöht sich das Aussenmass in der Tiefe um 80 mm.



Innenfach mit Zylinderschloss



Lochpunkte für Höhenverstellung



TECHNIK + AUSSTATTUNG



Sonderausstattung SE II A		SE II 0	SE II 1	SE II 2	SE II 3	SE II 4	SE II 5	SE II 6 / 2
Inneneinrichtung*								
Innenfach mit ZS und 2 Schlüsseln	Bestell-Nr.	1807000112	1807000112	1807000113	1807000113	1807000113	1807000114	1807000115
	Aussenhöhe	190	190	190	190	190	190	215
	Durchgangshöhe	150	150	150	150	150	150	175
	Türen	I	I	I	I	I	I	2
Fachboden mit Bodenträgern	Bestell-Nr.	180700765	180700766	180700767	180700768	180700769	180700770	180700771
Fachboden auf Teleskopschiene	Bestell-Nr.	180700772	180700773	180700774	180700775	180700776	180700777	180700778
Linksanschlag	Bestell-Nr.	Alle Modelle: 1807000551						

\* Die Lackierung von Inneneinrichtungselementen erfolgt in RAL 7015.

Sonderausstattung SE II LFS		SE II A 0 SE II 0	SE II A 1 SE II 1	SE II A 2 SE II 2	SE II A 3 SE II 3	SE II A 4 SE II 4	SE II A 5 SE II 5	SE II A 6 / 2 SE II 6 / 2
Inneneinrichtung*								
Innenfach mit ZS und 2 Schlüsseln	Bestell-Nr.	1807000112	1807000112	1807000113	1807000113	1807000113	1807000114	1807000115
	Aussenhöhe	190	190	190	190	190	190	215
	Durchgangshöhe	150	150	150	150	150	150	175
	Türen	I	I	I	I	I	I	2
Fachboden mit Bodenträgern	Bestell-Nr.	1807000071	1807000071	1807000072	1807000072	1807000072	1807000073	1807000074
Fachboden auf Teleskopschiene	Bestell-Nr.	1103000066	1103000066	1807000354	1807000354	1807000354	1103000078	1103000101
Linksanschlag	Bestell-Nr.	Alle Modelle: 1807000551						

**Inneneinrichtung**

- Höhenverstellbare Fachböden
- Ausziehbare Fachböden (Sonderausstattung)

**Bodenverankerung**

- Serienmässig: Vorrichtung und Befestigungsmaterial



Rasteraufteilung des Innenraums



Separat verschliessbares Innenfach (Sonderausstattung)

## VERSCHLUSSVARIANTEN

**Bedienkomfort für jeden Anspruch:**  
**Sie haben die freie Wahl!** Serienmäßiges Griffsystem ist das Komfort-Sicherheitsschloss KSS 4000.

**Detaillierte Informationen hierzu finden Sie in der Kataloggruppe 6 – Verschlussvarianten.**

Verschlussvarianten		SE II A	SE II
Grundausstattung:		Bestell-Nr.	Bestell-Nr.
Doppelbart-Sicherheitsschloss (DSS) mit 8 Zuhaltungen, 3 Schlüssel		✓	✓
Mechanisches Zahlenkombinationsschloss	anstelle DSS	1807000559	1807000559
	zusätzlich zum DSS	1807000560	1807000560
Elektronisches Zahlenkombinationsschloss VdS II mit Revision, Code-Combi-B	anstelle DSS	1807000347	1807000347
	zusätzlich zum DSS	1807000561	1807000561
Elektronisches Zahlenkombinationsschloss La Gard Basic	anstelle DSS	1807000343	1807000343
	zusätzlich zum DSS	1807000344	1807000344
Zusätzliches Doppelbart-Sicherheitsschloss*		1807000562	1807000562
Zusätzlicher Schlüssel für DSS		1807000563	1807000563

\*Verschiedenschließend



Grundmodul

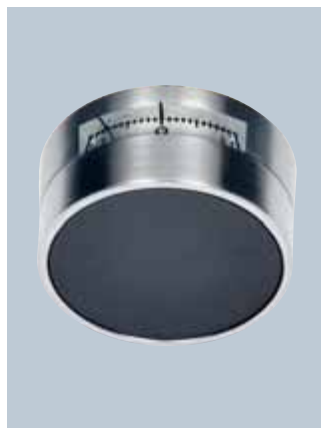

Mechanisches ZKS



Elektronisches ZKS La Gard Basic



Elektronisches Tastenkombinationsschloss Code-Combi-B

## KLASSE STATT MASSE – FÜR HÖCHSTE WIDERSTANDSKRAFT

Euroguard SE III ist die Qualitäts-Sicherheitslösung mit hohem Versicherungsschutz z. B. für Bargeldbeträge, Schmuck und Wertsachen. Der dreiwandige Aufbau mit integriertem Bohr- und Schneidbrennschutz sorgt für höchste Widerstandskraft.

Klasse statt Masse heißt das Prinzip. Die intelligente Safekonstruktion reduziert Stellfläche und Gewicht. Acht Ausführungen mit einem Fassungsvermögen von 78 Litern bis hin zur doppeltürigen Variante mit 760 Litern stehen zur Auswahl.



### OPTIMALER SCHUTZ VOR:



Einbruch mit mechanischen Einbruchswerkzeugen



Einbruch durch Türverankerung mit starken Riegelbolzen



Thermischen Einbruchswerkzeugen



Feuer und aggressiven Bränden

Der Versicherungsschutz verdoppelt sich bei Anschluss an eine VdS- anerkannte Einbruchmeldeanlage (EMA).  
Deckungsgrenze in Abstimmung mit dem Sachversicherer. Direktionsanfrage!

**Versicherungsschutz:**  
Einbruch / Diebstahl  
SE III

100.000,-\* gewerblich  
200.000,-\* privat

### FARBALTERNATIVEN

ohne Aufpreis

Sie möchten unterschiedliche Farben für innen und außen?  
Fragen Sie uns!

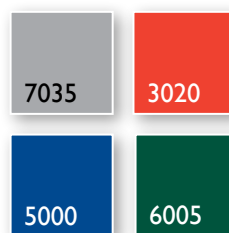

\* Unverbindliche Empfehlung / Richtwerte.  
Rücksprache mit Ihrem Sachversicherer erforderlich!

## TECHNIK, AUSSTATTUNG + ZUBEHÖR

### Wertschutzschränke Euroguard SE III

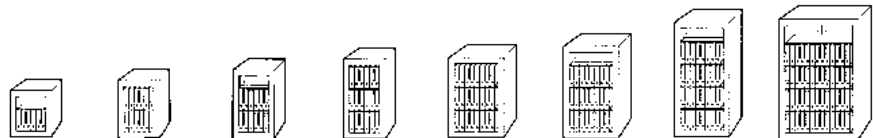

#### Grundausrüstung

Technische Daten		SE III 69 / 0	SE III 86 / 0	SE III 103 / 0	SE III 120 / 0	SE III 120 / 1	SE III 138 / 1	SE III 173 / 1	SE III 180 / 2
Bestell-Nr.		1101000080	1101000081	1101000082	1101000083	1101000084	1101000085	1101000087	1101000086
Einbruchschutz (ECB•S / VdS)		III	III	III	III	III	III	III	III
Masse aussen (in mm)	Höhe	690	860	1030	1200	1200	1380	1730	1800
	Breite	620	620	620	620	825	825	825	1190
	Tiefe*	580	580	580	580	700	700	700	730
Masse innen (in mm)	Höhe	510	680	850	1020	1020	1200	1550	1620
	Breite	450	450	450	450	655	655	655	1020
	Tiefe	340	340	340	340	460	460	460	490
Gewicht	ca. kg	400	510	570	630	850	950	1150	1450
Farbe (Grundausrüstung)	RAL 7035	✓	✓	✓	✓	✓	✓	✓	✓
Sonderlackierungen / RAL-Farbe angeben	Bestell-Nr.	Alle Modelle: 1807000524							
Türen		1	1	1	1	1	1	1	2
Fachboden (Ausstattung)		1	1	2	2	2	3	4	4
Fassungsvermögen	Liter	78	104	130	156	307	361	467	760
Fassungsvermögen, Ordner, DIN A4		6	12	12	18	24	24	32	52

\* Durch die vorstehenden Beschläge erhöht sich das Aussenmass in der Tiefe um 80 mm.

#### Einbruchschutz

- Widerstandsgrad III (ECB•S / VdS) (80 / 120 RU)
- Dreiwandiger Tresorkorpus
- Spezialfüllung und verstärkte Wandungen für höchste Widerstandsgrade
- Dreiwandige Tür mit Bohr- und Schneidbrennsicherung
- Bohrsichere Manganpanzerung im Verschlussbereich
- Dreiseitige Verriegelung durch 40 mm massive Rundstahl-Riegelbolzen

- Massive Stahlhintergreiferbolzen verhindern das Aushebeln der Tür bei abgeschnittenen Scharnierbändern
- Zusatzsicherungen an allen Sperrpunkten

#### Externe Überwachung

- Serienmässig vorbereitet ist eine Bohrung zur Ausführung des Kabels und für zwei Aufnahmeplatten (Gehäuse/Tür) für Körperschallmelder

#### EMA-Anlage

- EMA-Komplettausstattung am Safe montiert. Vorbereitet zum Anschluss an eine VdS-zugelassene Einbruchmeldeanlage (Sonderausstattung)

#### Feuerschutz

- Isolation des Tresorkörpers mit feuerbeständigem Spezialbeton
- Vierseitig umlaufender doppelter Feuerfalz
- Glasgewebedichtung

KLASSE STATT MASSE – FÜR HÖCHSTE WIDERSTANDSKRAFT

Euroguard SE III ist die Qualitäts-Sicherheitslösung mit hohem Versicherungsschutz z. B. für Bargeldbeträge, Schmuck und Wertsachen. Der dreiwandige Aufbau mit integriertem Bohr- und Schneidbrennschutz sorgt für höchste Widerstandskraft.

Klasse statt Masse heißt das Prinzip. Die intelligente Safekonstruktion reduziert Stellfläche und Gewicht. Acht Ausführungen mit einem Fassungsvermögen von 78 Litern bis hin zur doppeltürigen Variante mit 760 Litern stehen zur Auswahl.

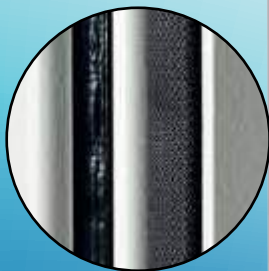

OPTIMALER SCHUTZ VOR:



Einbruch mit mechanischen Einbruchswerkzeugen



Einbruch durch Türverankerung mit starken Riegelbolzen



Thermischen Einbruchswerkzeugen



Feuer und aggressiven Bränden

Der Versicherungsschutz verdoppelt sich bei Anschluss an eine VdS-erkannte Einbruchmeldeanlage (EMA).  
Deckungsgrenze in Abstimmung mit dem Sachversicherer. Direktionsanfrage!

**Versicherungsschutz:**  
Einbruch / Diebstahl  
SE III LFS

100.000,-\* gewerblich  
200.000,-\* privat

**FARBALTERNATIVEN**  
ohne Aufpreis

Sie möchten unterschiedliche Farben für innen und außen? Fragen Sie uns!



\* Unverbindliche Empfehlung / Richtwerte. Rücksprache mit Ihrem Sachversicherer erforderlich!



## TECHNIK, AUSSTATTUNG + ZUBEHÖR

### Wertschutzschränke Euroguard SE III LFS

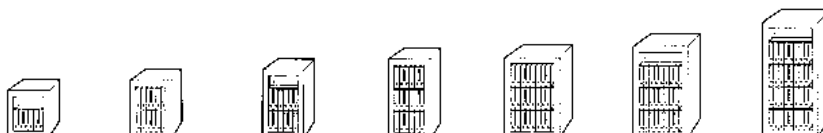

#### Grundausrüstung

Technische Daten		SE III LFS 69 / 0	SE III LFS 86 / 0	SE III LFS 103 / 0	SE III LFS 120 / 0	SE III LFS 120 / 1	SE III LFS 138 / 1	SE III LFS 173 / 1
Bestell-Nr.		1101000261	1101000262	1101000263	1101000264	1101000258	1101000265	1101000266
Einbruchschutz (ECB•S / VdS)		III	III	III	III	III	III	III
Feuerschutz nach EN 15659		LFS 30 P	LFS 30 P	LFS 30 P	LFS 30 P	LFS 30 P	LFS 30 P	LFS 30 P
Masse aussen (in mm)	Höhe	690	860	1030	1200	1200	1380	1730
	Breite	620	620	620	620	825	825	825
	Tiefe*	580	580	580	580	700	700	700
Masse innen (in mm)	Höhe	510	680	850	1020	1020	1200	1550
	Breite	450	450	450	450	655	655	655
	Tiefe	340	340	340	340	460	460	460
Gewicht	ca. kg	400	510	570	630	850	950	1150
Farbe (Grundausrüstung)	RAL 7035	✓	✓	✓	✓	✓	✓	✓
Sonderlackierungen / RAL-Farbe angeben	Bestell-Nr.	Alle Modelle: 1807000524						
Türen		1	1	1	1	1	1	1
Fachboden (Ausstattung)		1	1	2	2	2	3	4
Fassungsvermögen	Liter	78	104	130	156	307	361	467
Fassungsvermögen, Ordner, DIN A4		6	12	12	18	24	24	32

\* Durch die vorstehenden Beschläge erhöht sich das Aussenmass in der Tiefe um 80 mm.

#### Einbruchschutz

- Widerstandsgrad III (ECB•S / VdS) (80 / 120 RU)
- Dreiwandiger Tresorkorpus
- Spezialfüllung und verstärkte Wandungen für höchste Widerstandsgrade
- Dreiwandige Tür mit Bohr- und Schneidbrennsicherung
- Bohrsichere Manganpanzerung im Verschlussbereich
- Dreiseitige Verriegelung durch 40 mm massive Rundstahl-Riegelbolzen.

- Massive Stahlhintergreiferbolzen verhindern das Aushebeln der Tür bei abgeschnittenen Scharnierbändern
- Zusatzsicherungen an allen Sperrpunkten

#### Externe Überwachung

- Serienmäßig vorbereitet ist eine Bohrung zur Ausführung des Kabels und für zwei Aufnahmeplatten (Gehäuse/Tür) für Körperschallmelder

#### EMA-Anlage

- EMA-Komplettausstattung am Safe montiert. Vorbereitet zum Anschluss an eine VdS-zugelassene Einbruchmeldeanlage (Sonderausstattung)

#### Feuerschutz

- Isolation des Tresorkörpers mit feuerbeständigem Spezialbeton
- Vierseitig umlaufender doppelter Feuerfalz
- Palusol- und Litaflexdichtungen

Schnell-Lieferprogramm mit 24-Stunden-Übergabegarantie

## TECHNIK, AUSSTATTUNG + ZUBEHÖR

### Inneneinrichtung

- Höhenverstellbare Einlegeböden
- Rasteraufteilung des Innenraums
- Separat verschließbares Innenfach (Sonderausstattung)
- Ausziehbare Fachböden (Sonderausstattung)



Dreiwandiger Türaufbau mit massiven Riegelbolzen



Vorbereitung für eine Alarmkomplettausstattung.  
Bohrung Kabelausführung (Bandseite)



Besten Schutz für Ihre Werte

Sonderausstattung SE III / SE III LSF		69 / 0, 86 / 0, 103 / 0, 120 / 0	120 / 1, 138 / 1, 173 / 1	180 / 2
Inneneinrichtung*				
Innenfach mit DSS und 2 Schlüsseln Maße (in mm)	Bestell-Nr.	1807000116	1807000117	1807000391
	Aussenhöhe	180	180	180
	Durchgangshöhe	140	140	140
Türen		1	1	2
Fachboden mit Bodenträgern	Bestell-Nr.	1807000075	1807000076	1807000077
Fachboden auf Teleskopschienen	Bestell-Nr.	1103000065	1103000070	1103000080
Alarmkomplettaus- stattung (anschlussfertig für EMA-Zentrale)	Bestell-Nr.	1807000572	1807000572	1807000573
Linksanschlag	Bestell-Nr.	Alle Modelle: 1807000551		

\* Die Lackierung von Inneneinrichtungselementen erfolgt in RAL 7015

## SONDERAUSSTATTUNG + VERSCHLUSSTECHNIK

Verschlussvarianten		SE III / SE III LSF
Grundausrüstung:		Bestell-Nr.
Doppelbart-Sicherheitsschloss (DSS) mit 11 Zuhaltungen (3 Schlüssel, 2 starr, 1 Gelenk)		✓
Mechanisches Zahlenkombinationsschloss	anstelle DSS	1807000568
	zusätzlich zum DSS	1807000569
Elektronisches Zahlenkombinationsschloss* Code-Combi-B mit Revision (VdS II)	anstelle DSS	1807000403
	zusätzlich zum DSS	1807000404
Elektronisches Tastenkombinationsschloss Paxos Compact (Set 1)	anstelle DSS	1805000396
Zusätzliches Doppelbart-Sicherheitsschloss**		
Zusätzlicher Schlüssel für DSS, starr, Gelenk		1807000422 / 1805000173
Weitere Schlossvarianten		auf Anfrage

\* Alle Modelle ausser SE III 69 / 0

\*\* Verschiedenschliessend



Grundmodul

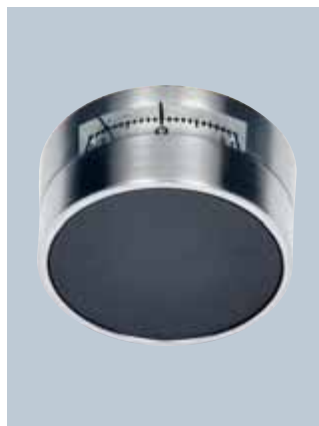

Mechanisches ZKS



Elektronisches ZKS La Gard Basic



Elektronisches Tastenkombinationsschloss  
Code-Combi-B

## HÖCHSTES SICHERHEITSNIVEAU FÜR IHRE WERTE

Packen Sie mit sicherem Gefühl die Koffer und starten Sie zu neuen Geschäften. Denn die Wertschutzschränke Euroguard IV / IV<sub>KB</sub> bieten ein Maximum an Einbruchsicherheit. Diese Hightech-Sicherheits-schränke schützen Ihre Tageseinnahmen, Edelsteine und Edelmetalle ebenso optimal wie geheime Firmenunterlagen und kostbare Wert-

gegenstände. Was Ihnen wichtig ist, ruht hier so sicher wie in der Bank von England. Der spezialverstärkte, dreiwandige Tresorkörper ist auf leichte Bauweise ausgelegt, damit auch schwierigste Transporte möglich sind. Die Spezialpanzerung der intelligenten Verschlusstechnik ist selbst gegen Sprengstoff gut gewappnet.



### FARBALTERNATIVEN

ohne Aufpreis

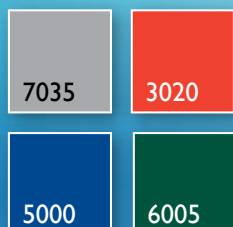

Sie möchten unterschiedliche Farben für innen und außen? Fragen Sie uns!

### OPTIMALER SCHUTZ VOR:



Einbruch mit mechanischen Einbruchswerkzeugen



Einbruch durch Türverankerung mit starken Riegelbolzen



Thermischen Einbruchswerkzeugen



Feuer und aggressiven Bränden

Versicherungsschutz:  
Einbruch / Diebstahl  
SE IV

150.000,-\* gewerblich  
400.000,-\* privat

Versicherungsschutz:  
Einbruch / Diebstahl  
SE IV<sub>KB</sub>

250.000,-\* gewerblich  
privat

Der Versicherungsschutz verdoppelt sich bei Anschluss an eine VdS-anerkannte Einbruchmeldeanlage (EMA). Deckungsgrenze in Abstimmung mit dem Sachversicherer. **Direktionsanfrage!**

\* Unverbindliche Empfehlung / Richtwerte. Rücksprache mit Ihrem Sachversicherer erforderlich!

## SONDERAUSSTATTUNG + VERSCHLUSSTECHNIK

### KONSTRUKTIONSVORTEILE

#### Einbruchschutz

- SE IV / IV<sub>KB</sub> - 120 / 180 RU
- Dreiwandiger Tresorkorpus
- Spezialfüllung und verstärkter Wandaufbau für höchste Widerstandsgrade
- Schweiß- und Schneidbrennsicherung im Verschlussbereich
- 40 mm massive Rundstahl-Riegelbolzen
- Spezialpanzerung des Riegelwerks
- Massive Stahlhintergreiferbolzen
- Bohrsichere Zusatzsicherungen an allen Sperrpunkten
- Notverriegelungsmechanismus

#### Feuerschutz

- Isolation des Tresorkörpers mit feuerbeständigem Spezialbeton
- Vierseitig umlaufender Feuerfalz
- Glasgewebedichtung

#### Inneneinrichtung

- 20 mm Rasteraufteilung des Innenraums
- Höhenverstellbare Einlegeböden
- Separat verschliessbares Innenfach (Sonderausstattung)
- Ausziehbare Fachböden (Sonderausstattung)

#### Bodenverankerung

- Serienmäßig: Vorrichtung und Befestigungsmaterial (Modelle mit einem Gewicht unter 1000 kg)

#### Externe Überwachung

- Serienmäßig vorbereitet ist eine Bohrung zur Ausführung des Kabels und für zwei Aufnahmeplatten (Gehäuse/Tür) für Körperschallmelder

#### EMA-Anlage

- EMA-Komplettausstattung am Safe montiert. Vorbereitet zum Anschluss an eine VdS-zugelassene Einbruchmeldeanlage (Sonderausstattung)



Dreiwandig (Tür und Tresorkorpus)



Vorbereitung für eine Alarmkomplettausstattung  
Bohrung Kabelausführung (Bandseite)





**Wertschutzschränke  
Euroguard SE IV / IV<sub>KB</sub>**



**Grundausrüstung**

Technische Daten		SE IV 86 / 0	SE IV 103 / 0	SE IV 120 / 0	SE IV 120 / I
<b>SE IV</b>	Bestell-Nr.	1101000089	1101000090	1101000091	1101000092
Einbruchschutz (ECB•S / VdS)		IV	IV	IV	IV
Gewicht	ca. kg	550	630	690	960
<b>SE IV<sub>KB</sub></b> (mit Kronenbohrschutz)	Bestell-Nr.	1101000224	1101000220	1101000221	1101000222
Einbruchschutz (ECB•S / VdS)		IV <sub>KB</sub>	IV <sub>KB</sub>	IV <sub>KB</sub>	IV <sub>KB</sub>
Gewicht	ca. kg	560	650	720	980
Masse aussen (in mm)	Höhe	860	1030	1200	1200
	Breite	620	620	620	825
	Tiefe*	580	580	580	700
Masse innen (in mm)	Höhe	680	850	1020	1020
	Breite	450	450	450	655
	Tiefe	340	340	340	460
Farbe (Grundausrüstung)	RAL 7035	✓	✓	✓	✓
Sonderlackierungen / RAL-Farbe angeben	Bestell-Nr.	Alle Modelle: 1807000524			
Linksanschlag	Bestell-Nr.	Alle Modelle: 1807000551			
Türen		1	1	1	1
Fachboden (Ausstattung)		1	2	2	2
Fassungsvermögen	Liter	99	124	149	297
Fassungsvermögen, Ordner, DIN A4		12	12	18	24

**Wertschutzschränke  
Euroguard SE IV / IV<sub>KB</sub>**

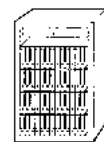
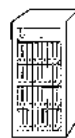

**Grundausrüstung**

Technische Daten		SE IV 138 / I	SE IV 173 / I	SE IV 180 / 2
<b>SE IV</b>	Bestell-Nr.	1101000093	1101000094	1101000095
Einbruchschutz (ECB•S / VdS)		IV	IV	IV
Gewicht	ca. kg	1130	1340	1740
<b>SE IV<sub>KB</sub></b> (mit Kronenbohrschutz)	Bestell-Nr.	1101000223	1101000207	1101000202
Einbruchschutz (ECB•S / VdS)		IV <sub>KB</sub>	IV <sub>KB</sub>	IV <sub>KB</sub>
Gewicht	ca. kg	1130	1340	1740
Masse außen (in mm)	Höhe	1380	1730	1800
	Breite	825	825	1190
	Tiefe*	700	700	730
Masse innen (in mm)	Höhe	1200	1550	1620
	Breite	655	655	1020
	Tiefe	460	460	490
Farbe (Grundausrüstung)	RAL 7035	✓	✓	✓
Sonderlackierungen / RAL-Farbe angeben	Bestell-Nr.	Alle Modelle: 1807000524		
Linksanschlag	Bestell-Nr.	Alle Modelle: 1807000551		
Türen		1	1	2
Fachboden (Ausstattung)		3	4	4
Fassungsvermögen	Liter	349	451	735
Fassungsvermögen, Ordner, DIN A4		24	32	52

\* Durch die vorstehenden Beschläge erhöht sich das Aussenmass in der Tiefe um 60 mm.

## SONDERAUSSTATTUNG + VERSCHLUSSTECHNIK

### Höchster Standard!

Serienmässig erhalten Sie ein VdS-geprüftes Doppelbart-Sicherheitsschloss mit 14 Zuhaltungen inkl. 3 Doppelbart-Sicherheitsschlüsseln (einer abknickbar).

Zur Grundausrüstung gehört außerdem ein zusätzliches, mechanisches Zahlenkombinationsschloss.

Verschlussvarianten		SE IV	SE IV <sub>KB</sub>
Grundausrüstung:		Bestell-Nr.	Bestell-Nr.
Doppelbart-Sicherheitsschloss (DSS) mit 14 Zuhaltungen und Zahlenkombinationsschloss		✓	✓
Mechanisches Zahlenkombinationsschloss	anstelle DSS	auf Anfrage	auf Anfrage
Elektronisches Tastenkombinationsschloss Paxos Compact Set I (Tastatur)*	anstelle DSS	1805000396	1805000396
Paxos Compact Set 5*	anstelle DSS	1807000516	1807000516
Zusätzlicher Schlüssel für DSS   starr, Gelenk		auf Anfrage	auf Anfrage
Weitere Schlossvarianten		auf Anfrage	auf Anfrage

Sonderausstattung SE IV / IV <sub>KB</sub>		86 / 0, 103 / 0, 120 / 0	120 / 1, 138 / 1, 173 / 1	180 / 2
Inneneinrichtung**				
Innenfach mit DSS und 2 Schlüsseln	Bestell-Nr.	1807000116	1807000117	1807000391
Masse (in mm)	Aussenhöhe	180	180	180
	Durchgangshöhe	140	140	140
Türen		1	1	2
Fachboden mit Bodenträgern	Bestell-Nr.	1807000075	1807000076	1807000077
Fachboden auf Teleskopschienen	Bestell-Nr.	1103000065	1103000070	1103000080
Alarmkomplettausstattung (anschlussfertig für EMA-Zentrale)	Bestell-Nr.	1807000572	1807000572	1807000573
Linksanschlag	Bestell-Nr.	Alle Modelle: 1807000551		

\* Nicht für Modelle SE IV 86 / 0 + IV<sub>KB</sub> 86 / 0 (Art.-Nr. 1101000089 und 1101000224) möglich.

\*\* Die Lackierung von Inneneinrichtungselementen erfolgt in RAL 7015.

## HIGHTECH-SICHERHEIT FÜR MILLIONENWERTE

Sicherheit der Spitzenklasse für höchste Versicherungswerte. Die Euroguards mit Widerstandsgrad V / V<sub>KB</sub> verfügen über das höchste Sicherheitsniveau, das Ihnen OBJEKTSICHERHEIT.ch zu bieten hat. Extrem widerstandsfähige Wandungen sowie eine Spezialpanzerung und

Sprengstoffsicherung im Verschlussbereich garantieren, dass Ihre wertvollsten und wichtigsten Werte in keine falschen Hände gelangen. Der sichere Platz für hohe Bargeldbeträge, Edelsteine, kostbare Sammlerstücke, streng vertrauliche Dokumente und Firmenunterlagen.



### FARBALTERNATIVEN

ohne Aufpreis

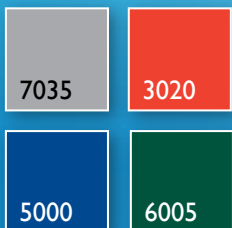

Sie möchten unterschiedliche Farben für innen und außen? Fragen Sie uns!

### OPTIMALER SCHUTZ VOR:



Einbruch mit mechanischen Einbruchswerkzeugen



Einbruch durch Türverankerung mit starken Riegelbolzen



Thermischen Einbruchswerkzeugen



Feuer und aggressiven Bränden

Versicherungsschutz:  
Einbruch / Diebstahl  
SEV

250.000,-\* gewerblich  
privat

SEV<sub>KB</sub>

375.000,-\* gewerblich  
privat

Der Versicherungsschutz verdoppelt sich bei Anschluss an eine VdS-anerkannte Einbruchmeldeanlage (EMA). Deckungsgrenze in Abstimmung mit dem Sachversicherer. Direktionsanfrage!

\* Unverbindliche Empfehlung / Richtwerte. Rücksprache mit Ihrem Sachversicherer erforderlich!

## KONSTRUKTIONSVORTEILE

### Einbruchschutz

- SEV / V KB 180 / 270 RU
- Dreiwandiger Tresorkorpus mit Spezialfüllung und Verstärkung
- Dreiwandige Tür mit Bohr- und Schneidbrennsicherung
- Schweiss- und Schneidbrennsicherung im Verschlussbereich
- 40 mm massive Rundstahl-Riegelbolzen
- Spezialpanzerung des Riegelwerks
- Massive Stahlhintergreiferbolzen
- Bohrsichere Zusatzsicherungen an allen Sperrpunkten
- Notverriegelungsmechanismus

### Feuerschutz

- Isolation des Tresorkörpers mit feuerbeständigem Spezialbeton
- Vierseitig umlaufender Feuerfalz
- Glasgewebedichtung

### Inneneinrichtung

- 20 mm Rasteraufteilung des Innenraums
- Höhenverstellbare Fachböden
- Separat verschließbares Innenfach mit DSS (Sonderausstattung)
- Ausziehbare Fachböden (Sonderausstattung)



### Bodenverankerung

- Serienmässig: Vorrichtung und Befestigungsmaterial (Modelle mit einem Gewicht unter 1000 kg)

### Externe Überwachung

- Serienmässig vorbereitet ist eine Bohrung zur Ausführung des Kabels und für zwei Aufnahmeplatten (Gehäuse/Tür) für Körperschallmelder



### EMA-Anlage

- EMA-Komplettausstattung am Safe montiert. Vorbereitet zum Anschluss an eine VdS-zugelassene Einbruchmeldeanlage (Sonderausstattung)



Vorbereitung für eine Alarmkomplettausstattung  
Bohrung Kabelausführung (Bandseite)

**Wertschutzschränke  
Euroguard SEV / SEV<sub>KB</sub>**

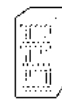

**Grundausrüstung**

Technische Daten		SEV 86 / 0	SEV 103 / 0	SEV 120 / 0	SEV 120 / 1
<b>SEV</b>	Bestell-Nr.	1101000077	1101000096	1101000097	1101000098
Einbruchschutz (ECB•S / VdS)		V	V	V	V
Gewicht	ca. kg	610	690	770	1020
<b>SEV<sub>KB</sub></b> (mit Kronenbohrschutz)	Bestell-Nr.	1101000226	1101000102	1101000206	1101000208
Einbruchschutz (ECB•S / VdS)		V <sub>KB</sub>	V <sub>KB</sub>	V <sub>KB</sub>	V <sub>KB</sub>
Gewicht	ca. kg	650	740	830	1104
Masse aussen (in mm)	Höhe	860	1030	1200	1200
	Breite	620	620	620	825
	Tiefe*	580	580	580	700
Masse innen (in mm)	Höhe	680	850	1020	1020
	Breite	450	450	450	655
	Tiefe	340	340	340	445
Farbe (Grundausrüstung)	RAL 7035	✓	✓	✓	✓
Sonderlackierungen RAL-Farbe angeben	Bestell-Nr.	Alle Modelle: 1807000524			
Linksanschlag	Bestell-Nr.	Alle Modelle: 1807000551			
Türen		1	1	1	1
Fachboden (Ausstattung)		1	2	2	2
Fassungsvermögen	Liter	99	124	149	297
Fassungsvermögen, Ordner, DIN A4		12	12	18	24

**Wertschutzschränke  
Euroguard SEV / SEV<sub>KB</sub>**



**Grundausrüstung**

Technische Daten		SEV 138 / 1	SEV 173 / 1	SEV 180 / 2
<b>SEV</b>	Bestell-Nr.	1101000099	1101000100	1101000101
Einbruchschutz (ECB•S / VdS)		V	V	V
Gewicht	ca. kg	1180	1400	1810
<b>SEV<sub>KB</sub></b> (mit Kronenbohrschutz)	Bestell-Nr.	1101000225	1101000203	1101000103
Einbruchschutz (ECB•S / VdS)		V <sub>KB</sub>	V <sub>KB</sub>	V <sub>KB</sub>
Gewicht	ca. kg	1320	1580	2060
Masse aussen (in mm)	Höhe	1380	1730	1800
	Breite	825	825	1190
	Tiefe*	700	700	730
Masse innen (in mm)	Höhe	1200	1550	1620
	Breite	655	655	1020
	Tiefe	460	460	490
Farbe (Grundausrüstung)	RAL 7035	✓	✓	✓
Sonderlackierungen / RAL-Farbe angeben	Bestell-Nr.	Alle Modelle: 1807000524		
Linksanschlag	Bestell-Nr.	Alle Modelle: 1807000551		
Türen		1	1	2
Fachboden (Ausstattung)		3	4	4
Fassungsvermögen	Liter	349	451	735
Fassungsvermögen, Ordner, DIN A4		24	32	52

\* Durch die vorstehenden Beschläge erhöht sich das Aussenmass in der Tiefe um 60 mm.



## SONDERAUSSTATTUNG + VERSCHLUSSTECHNIK

### Höchster Standard!

Serienmässig erhalten Sie ein VdS-geprüftes Doppelbart-Sicherheitsschloss mit 14 Zuhaltungen inkl. drei Doppelbart-Sicherheitsschlüsseln (einer abknickbar). Zur Grundausstattung gehört ausser-dem ein zusätzliches, mechanisches Zahlenkombinationsschloss.

Verschlussvarianten		SEV	SEV <sub>KB</sub>
<b>Grundausstattung:</b>		Bestell-Nr.	Bestell-Nr.
Doppelbart-Sicherheitsschloss (DSS) mit 14 Zuhaltungen und Zahlenkombinationsschloss		✓	✓
Mechanisches Zahlenkombinationsschloss	anstelle DSS	auf Anfrage	auf Anfrage
Elektronisches Tastenkombinationsschloss Paxos Compact Set I (Tastatur)* Paxos Compact Set 5*	anstelle DSS	1805000396	1805000396
	anstelle DSS	1807000516	1807000516
Zusätzlicher Schlüssel für DSS / starr, Gelenk		auf Anfrage	auf Anfrage
Weitere Schlossvarianten		auf Anfrage	auf Anfrage



Verschlussvariante 1:  
DSS mit Schlüsselrosette und mechanischem ZKS (Standard)



Verschlussvariante 2:  
2 x SELO B / BR (Sonderausstattung)



Verschlussvariante 3\*: Elo Paxos Compact mit 2 Verschlusssystemen in einer Tastatur (Sonderausstattung)

Sonderausstattung SEV / V KB		86 / 0, 103 / 0, 120 / 0	103 / 0, 120 / 1, 138 / 1, 173 / 1	180 / 2
Inneneinrichtung**				
Innenfach mit DSS und 2 Schlüsseln	Bestell-Nr.	1807000116	1807000117	1807000391
Masse (in mm)	Aussenhöhe	180	180	180
	Durchgangshöhe	140	140	140
Türen		1	1	2
Fachboden mit Bodenträgern	Bestell-Nr.	1807000075	1807000076	1807000077
Fachboden auf Teleskopschienen	Bestell-Nr.	1103000065	1103000070	1103000080
Alarmkomplettausstattung (anschlussfertig für EMA-Zentrale)	Bestell-Nr.	1807000572	1807000572	1807000573
Linksanschlag	Bestell-Nr.	Alle Modelle: 1807000551		

\* Nicht für Modelle SEV 86 / 0 + V<sub>KB</sub> 86 / 0 (Art.-Nr. 1101000077 und 1101000226) möglich.

\*\* Die Lackierung von Inneneinrichtungselementen erfolgt in RAL 7015.

## SICHERHEIT FÜR BRIEF UND SIEGEL

Nichts ist so zerstörend wie aggressive Brände, denn Feuer ist einer der gründlichsten Räuber. Viele Tresore bieten bei Bränden nicht mehr Schutz als eine einfache Metallkassette. Verträge, Versicherungspolicen, Chefunterlagen sind ungeschützt eine leichte Beute der Flammen.

Zurück bleiben oft Schäden in Millionenhöhe. Allein die Rekonstruktion vernichteter Unterlagen kann Wochen oder Monate in Anspruch nehmen.

Viele Dokumente sind jedoch meist unwiederbringlich verloren. Gehen Sie daher besser rechtzeitig auf Nummer sicher: mit den feuerbeständig und einbruchgeschützten Safes der OBJEKTSICHERHEIT.ch Sicherheitssysteme.

- TS
- TSS
- TSF
- SPS
- SDS





4

DOKUMENTENSAFES

## SICHERHEITSSCHRANK MODELL TS

Vielseitig einsetzbarer Sicherheitsschrank für hohe Sicherheitsanforderungen im Zugriffs- und Einbruchschutz. Extrem hohes Fassungsvermögen für Aktenbestände. Optimal einsetzbar zur Lagerung von Softwarepaketen und Computerkomponenten, mit Zusatzausstattungen auch für laufenden Hardwarebetrieb geeignet.



### FARBALTERNATIVEN

ohne Aufpreis

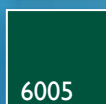
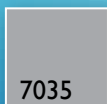

Sie möchten unterschiedliche Farben für innen und aussen? Fragen Sie uns!

### OPTIMALER SCHUTZ VOR:



Einbruch mit mechanischen Einbruchswerkzeugen



Einbruch durch Türverankerung mit starken Riegelbolzen

Versicherungsschutz:  
Einbruch / Diebstahl  
2.500,-\* gewerblich  
2.500,-\* privat

\* Unverbindliche Empfehlung / Richtwerte. Rücksprache mit Ihrem Sachversicherer erforderlich!

## KONSTRUKTIONSVORTEILE

### Spezifikationen

- Hohes Fassungsvermögen
- Konzipiert für große Mengen von vertraulichen Aktenbeständen mit besonders hohem Zugriffsschutz
- Einsetzbar zur diebstahlgeschützten Lagerung von Computerkomponenten wie Laptops, Notebooks und Hardwarebausteinen
- Optimal zur Aufbewahrung von Softwarepaketen und EDV-Ersatzteilen
- Praxiserprobt in vielen EDV-Anwendungen und insbesondere an Schulen mit EDV-Lehrprogrammen

- Sonderausstattungen: wahlweise mit vorbereiteten Bohrungen zur Kabelzuführung und Installation von Steckerleisten sowie Ventilatoren, auch für laufenden Hardwarebetrieb

### Bauweise

- Aussengehäuse aus 3 mm SM-Stahl
- Dach, Boden und Rückwand mit Verstärkung
- Verriegelung der Türen mit 4 Bolzen
- Schlossschutz mit 4 mm starker Manganplatte

- Riegelwerk zusätzlich geschützt mit 3 mm dicker Stahlplatte
- Doppelwandige Türen
- Verschluss: serienmässig mit mechanischem Zahlenkombinationsschloss
- System La Gard und Doppelbart-Sicherheitsschloss mit 2 Schlüsseln
- Lackierung: RAL 7035 (lichtgrau)

## Aktenlagerschrank TS



### Grundausrüstung

Technische Daten		TS
Bestell-Nr.		I 103000004
Einbruchschutz		Sicherheitsstufe A*
Verschlussystem		Mechanisches ZKS zusätzlich zum DSS
Masse aussen (in mm)	Höhe	1800
	Breite	1000
	Tiefe**	550
Masse innen (in mm)	Höhe	1794
	Breite	994
	Tiefe	500
Lackierung	RAL 7035	✓
Gewicht	ca. kg	245
Volumen	Liter	891
Fachboden (Ausstattung)		4

\* Gemäss VDMA 24992

\*\* Durch die vorstehenden Beschläge erhöht sich die Tiefe um 80 mm



## AKTENLAGERSCHRÄNKE TSS SIND DIE OPTIMALE WAHL ...

... überall dort, wo große Aktenmengen vor unberechtigtem Zugriff geschützt werden müssen. Die TSS-Schränke der OBJEKTSICHERHEIT.ch Sicherheitssysteme besitzen das Fassungsvermögen eines Aktenschrank und die Sicherheit eines Tresors. Durch Rasteraufteilung und höhenverstellbare Einlegeböden haben Sie bei der Innenaufteilung alle

Möglichkeiten. Aufgrund der Bauweise bietet Ihnen der TSS bedingten Einbruch- und Feuerschutz nach DIN 4102. Wenn Sie auf „geheime Verschlusssachen“ Wert legen, sollten Sie Qualität und Service der OBJEKTSICHERHEIT.ch Sicherheitssysteme in Anspruch nehmen.



### FARBALTERNATIVEN

ohne Aufpreis

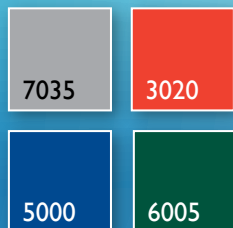

Sie möchten unterschiedliche Farben für innen und aussen? Fragen Sie uns!

Tresorschrank TSS 2:  
Sonderausstattung mit Wertfach

Versicherungsschutz:  
Einbruch / Diebstahl  
2.500,-\* gewerblich  
2.500,-\* privat

\* Unverbindliche Empfehlung / Richtwerte.  
Rücksprache mit Ihrem Sachversicherer erforderlich!



TSS Gesamtansicht, 3 Modelle  
TSS 11 ohne Abbildung

## KONSTRUKTIONSVORTEILE

### Einbruchschutz

- Doppelwandiger Korpus
- Dreiwandige Tür
- Dreiseitige Verriegelung durch 25 mm Rundstahl-Riegelbolzen
- Stahlhintergreiferschiene verhindert das Aushebeln der Tür bei abgeschnittenen Scharnierbändern
- Eine zusätzliche Spezialpanzerung sichert den Verschlussbereich

### Feuerschutz

- Isolation des Tresorkörpers mit feuerbeständigem Qualitätswerkstoff (DIN 4102)
- Vierseitig umlaufender Feuerfalz
- Spezielle Glasgewebedichtungen
- Separat verschließbares Innenfach (Sonderausstattung)
- Ausziehbare Fachböden und Hänge-  
registraturrahmen (Sonderausstattung)
- Schienen für Pendelhefter (Sonderausstattung)



Ausziehbare Hängerahmen mit Sonderausstattung:  
Sicherheitsauszugsverriegelung / Einzelverriegelung je Auszug (Sonderausstattung)



Standardfachboden  
inkl. 4 St. Bodenträger, vernickelt



Innenfach mit Zylinderschloss (Sonderausstattung)



Fachboden in französischer Ausführung,  
Abhängung von Hängeheftern durch vorbereitete  
Aufnahmevorrichtungen (Kantungen)

### Wand- und Bodenverankerung

- Individuell vorbereitete Bohrungen und Befestigungsmaterial für die Wand- oder Bodenverankerung (Sonderausstattung)

## Aktenlagerschrank TSS



### Grundausrüstung

Technische Daten		TSS 1	TSS 11	TSS 2	TSS 4
Bestell-Nr. Standardausführung		1301000039	1301000040	1301000044	1301000042
Bestell-Nr. Französische Ausführung		1301000003	1301000045	1301000041	1301000005
Masse aussen (in mm)	Höhe	1500	1950	1950	1950
	Breite	700	700	950	1260
	Tiefe*	550	550	550	550
Masse innen (in mm)	Höhe	1340	1780	1780	1780
	Breite	590	590	840	1150
	Tiefe	460	460	460	460
Gewicht	ca. kg	90	130	145	195
Farbe	RAL 7035	✓	✓	✓	✓
Sonderlackierungen / RAL-Farbe angeben	Bestell-Nr.	Alle Modelle: 1807000524			
Türen		1	1	2	2
Fachboden (Ausstattung)		3	4	4	4
Fassungsvermögen, Ordner, DIN A4		21	35	55	75
Fassungsvermögen	Liter	336	483	688	941

### Sonderausstattung

Wand- / Bodenverankerung		TSS 1	TSS 11	TSS 2	TSS 4
Buchse zur Befestigung inkl. Befestigungsmaterial, Maßangaben erbeten	Bestell-Nr.	Alle Modelle: 1807000471			
Inneneinrichtung***					
Innenfach mit Zylinderschloss und 2 Schlüsseln	Bestell-Nr.	1807000096	1807000096	1807000097	1807000098
	Höhe (in mm)	365	365	365	365
	Breite (in mm)	589	589	835	1145
	Tiefe (in mm)	395	395	395	395
Fachboden mit Bodenträgern	Bestell-Nr.	1807000430	1807000430	1807000431	1807000370
Fachboden mit Bodenträgern, franz. Ausführung	Bestell-Nr.	1807000759	1807000759	1807000469	1807000470
Fachboden auf Teleskopschienen	Bestell-Nr.	1807000760	1807000760	1807000355	1807000356
Rahmen, ausziehbar auf zwei Teleskopschlitten	Bestell-Nr.	1807000008	1807000008	1807000086	1807000006
Einhängeschiene zur Tiefenverstellung		Serie	Serie	Serie	Serie
Sicherheitsauszugsverriegelung**	Bestell-Nr.	Alle Modelle: 1807000610			
Sicherheitsauszugsverriegelung bei Einbau eines Innenfachs	Bestell-Nr.	Alle Modelle: 1807000621			
Sicherheitsverriegelung je Auszug Fachboden / Hängerahmen, ausziehbar	Bestell-Nr.	Alle Modelle: 1807000611			
Schiene für Pendelhefter (wahlweise System Elba / Leitz, Zippel oder sonstige Systeme, bitte angeben)	Bestell-Nr.	Alle Modelle: 1807000729			

\* Durch die vorstehenden Beschläge erhöht sich das Aussenmass in der Tiefe um 80 mm.

\*\* Zur Vermeidung von Kippgefahren erfolgt eine Sperrung auf ein Element durch die Sicherheitsauszugsverriegelung.  
(= ab 2 St. Rahmen ausziehbar notwendig / Sonderausstattung)

\*\*\* Die Lackierung von Inneneinrichtungselementen erfolgt in RAL 7015.

Schnell-Lieferprogramm mit 24-Stunden-Übergabegarantie

## VERSCHLUSSTECHNIK

Standardausführung ist das Komfortsicherheitsschloss KSS 4000 mit VdS-geprüftem Doppelbart-Sicherheitsschloss (DSS).

Verschlussvarianten		TSS
Grundausrüstung:		Bestell-Nr.
Doppelbart-Sicherheitsschloss (DSS) mit 8 Zuhaltungen und 2 Schlüsseln		✓
Mechanisches Zahlenkombinationsschloss	anstelle DSS	I807000575
Elektronisches Zahlenkombinationsschloss Code-Combi-B (mit Revision)	anstelle DSS	I807000350
Elektronisches Zahlenkombinationsschloss La Gard Basic	anstelle DSS	I807000343
Zusätzlicher Schlüssel für DSS		I805000395



Grundmodul

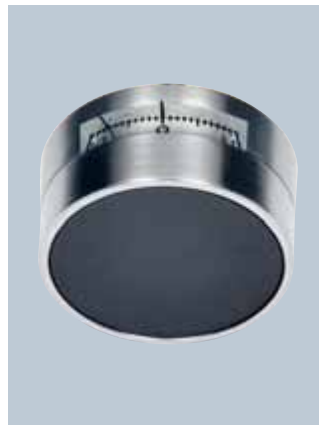

Mechanisches ZKS



Elektronisches ZKS La Gard Basic



Elektronisches Tastenkombinationsschloss Code-Combi-B

DOKUMENTENSAFE SERIE TSF  
 Feuersicherheit nach EN 15659 LFS 30 P



**Optimaler Schutz vor:**



Feuer und aggressiven Bränden



Einbruch mit mechanischen Einbruchswerkzeugen



Einbruch durch Türverankerung mit starken Riegelbolzen

Modell TSF 1909

Versicherungsschutz:  
 Einbruch / Diebstahl  
 10.000,-\* gewerblich  
 40.000,-\* privat

**7 Modelle im optimierten Kosten-Nutzen-Verhältnis**

\* Unverbindliche Empfehlung / Richtwerte. Rücksprache mit Ihrem Sachversicherer erforderlich!

## SONDERAUSSTATTUNG

### KONSTRUKTIONSVORTEILE

- Mehrwandiger Tresorkorpus und Tür
- Dreiseitige Verriegelung durch Rundstahl-Riegelbolzen, Ø 25 mm
- Stahlhintergreiferschiene verhindert das Aushebeln der Tür bei abgeschnittenen Scharnierbändern
- Zusätzliche Spezialpanzerung sichert den Verschlussbereich
- Bodenverankerung

### Feuerschutz

- Feuersicherheit nach En 15659 LFS 30 P



### Einbruchschutz

- Sicherheitsstufe S2 nach En 14450



a usziehbare h ängerahmen mit Sonderausstattung:  
Sicherheitsauszugsverriegelung / Einzelverriegelung  
je a uszug



Standardfachboden  
inkl. 4 St. Bodenträger, vernickelt



Innenfach mit Zylinderschloss (Sonderausstattung)



Fachboden in französischer a usführung,  
a bhängung von h ängeheftern durch vorbereitete  
a ufnahmeverrichtungen (Kantungen)



### FARBALTERNATIVEN ohne Aufpreis

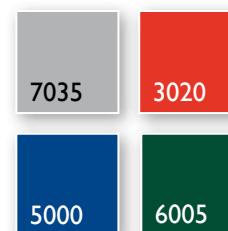

Sie möchten unterschiedliche  
Farben für innen und aussen?  
Fragen Sie uns!



## Dokumentenschränke TSF

### Grundausrüstung

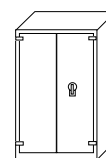
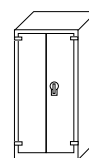
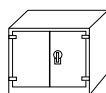

Technische Daten		TSF 1009	TSF 1012	TSF 1909	TSF 1912
Bestell-n r.		1301000032	1301000033	1301000019	1301000020
Feuersicherheit En 15659		LFS 30 P	LFS 30 P	LFS 30 P	LFS 30 P
Einbruchssicherheit En 14450		S2	S2	S2	S2
Masse aussen (in mm)	h öhe	1000	1000	1950	1950
	Breite	950	1200	950	1200
	Tiefe*	550	550	550	550
Masse innen (in mm)	h öhe	750	750	1700	1700
	Breite	770	1020	770	1020
	Tiefe	390	390	390	390
Gewicht	ca. kg	182	230	356	430
Farbe (Standard)	Ra L 7035	✓	✓	✓	✓
Sonderlackierungen / Ra L-Farbe angeben		Bestell-n r. a lle Modelle: 1807000524			
Türen		2	2	2	2
Fachboden (a usstattung)		1	1	4	4
Ordnerreihen in der h öhe		2	2	5	5
Fassungsvermögen	Liter	225	298	510	676
Fassungsvermögen Ordner, DIN a 4		18	24	45	60

## Dokumentenschränke TSF

### Grundausrüstung

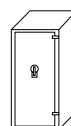

Technische Daten		TSF 1007	TSF 1507	TSF 1907
Bestell-n r.		1301000031	1301000026	1301000034
Feuersicherheit En 15659		LFS 30 P	LFS 30 P	LFS 30 P
Einbruchssicherheit En 14450		S2	S2	S2
Masse aussen (in mm)	h öhe	1000	1500	1950
	Breite	700	700	700
	Tiefe*	550	550	550
Masse innen (in mm)	h öhe	750	1250	1700
	Breite	520	520	520
	Tiefe	390	390	390
Gewicht	ca. kg	170	250	335
Farbe (Standard)	Ra L 7035	✓	✓	✓
Sonderlackierungen / Ra L-Farbe angeben		Bestell-n r. a lle Modelle: 1807000524		
Türen		1	1	1
Fachboden (a usstattung)		1	3	4
Ordnerreihen in der h öhe		2	3	5
Fassungsvermögen	Liter	152	253	344
Fassungsvermögen Ordner, DIN a 4		12	18 (+ 250 mm Freiraum)	30

\* Durch die vorstehenden Beschläge erhöht sich das aussenmass in der Tiefe um 80 mm.

## AKTENLAGERSCHRÄNKE

FEUERSICHERHEIT  
UND EINBRUCHSCHUTZ  
MIT BRIEF UND SIEGEL



TSF 1009

TSF 1507

TSF 1909

TSF 1912

Inneneinrichtung**		TSF 1007 / 1507 / 1907	TSF 1009 / 1909	TSF 1012 / 1912
Innenfach mit Zylinderschloss und 2 Schlüsseln		1807000256	1807000257	1807000258
	h öhe (in mm)	365	365	365
	Breite (in mm)	520	770	1020
	Tiefe (in mm)	390	390	390
Fachboden mit Bodenträgern		1807000259	1807000260	1807000261
Fachboden mit Bodenträgern, franz.a usführung		1807000262	1807000263	1807000264
Fachboden auf Teleskopschienen		1807000613	1807000357	1807000358
Rahmen, ausziehbar auf zwei Teleskopschlitten		1807000265	1807000266	1807000267
Schiene für Pendelhefter		1807000729	1807000729	1807000729
(wahlweise System Elba / Leitz, Zippel; bitte angeben)				

\*\* Die Lackierung der Inneneinrichtungselemente erfolgt in Ra L 7015.

Standardausführung ist das Komfortsicherheitsschloss KSS 4000 mit VdS-geprüftem Doppelbart-Sicherheitsschloss (DSS).

Verschlussvarianten		TSF
Grundausrüstung:		Bestell-n r.
Doppelbart-Sicherheitsschloss (DSS) mit 8 Zuhaltungen und 2 Schlüsseln		✓
Mechanisches Zahlenkombinationsschloss	anstelle DSS	1807000575
Elektronisches Zahlenkombinationsschloss code-c ombi-B (mit Revision)	anstelle DSS	1807000350
Elektronisches Zahlenkombinationsschloss La Gard Basic	anstelle DSS	1807000343
Zusätzlicher Schlüssel für DSS		1805000395

SICHERHEIT MIT BRIEF UND SIEGEL

OBJEKTSICHERHEIT.ch - DOKUMENTENSAFES



SPS-I 157-I mit Sonderausstattung: Innenfach

OpTiMAI Er Sch UTz VO:



Einbruch mit mechanischen Einbruchswerkzeugen



Einbruch durch Türverankerung mit starken Riegelbolzen



Thermischen Einbruchswerkzeugen



Feuer und aggressiven Bränden



Feuchtigkeit



Korrosiven Brandgasen

Versicherungsschutz:  
Einbruch / Diebstahl  
20.000,-\* gewerblich  
65.000,-\* privat

\* Unverbindliche Empfehlung / Richtwerte. Rücksprache mit Ihrem Sachversicherer erforderlich!

## SONDERAUSSTATTUNG

### KONSTRUKTIONSVORTEILE

- Feuerschutz Güteklasse S 60 P nach En 1047-1
- Isolation des Tresorkörpers durch spezielle Füllungen und Dichtungen
- Einbruchschutz / Widerstandsgrad I Geprüft und zertifiziert nach EN 1143-1
- Mehrwandiger Tresorkorpus und Tür
- Türblattstärke 140 mm
- allseitige Verriegelung durch Rundstahl-Riegelbolzen Ø 25 mm
- Doppelbart-Sicherheitsschloss inklusive 2 Schlüsseln
- Serienmässig zur Bodenverankerung vorgesehen
- Farbe: Ra L 7035 (lichtgrau)



a usziehbare h ängerahmen mit Sonderausstattung Sicherheitsauszugsverriegelung / Einzelverriegelung je a uszug



Standardfachboden inkl. 4 St. Bodenträger, vernickelt



Ordnerhohes Innenfach mit Zylinderschloss



Innenfach mit Zylinderschloss



a usziehbarer Fachboden



Praktisch und kostensparend: serienmässig integrierte Transportvorrichtung

### FARBALTERNATIVEN ohne Aufpreis

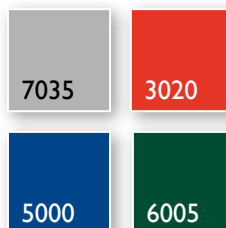

Sie möchten unterschiedliche Farben für innen und aussen? Fragen Sie uns!

## Dokumentenschränke SpS



### Grundausrüstung

Technische Daten		SPS 107-I	SPS 117-I	SPS 133-I
Bestell-n r.		1101000153	1101000154	1101000155
Feuersicherheit En 1047-I		S 60 P	S 60 P	S 60 P
Einbruchssicherheit En 1143-I Widerstandsgrad		I	I	I
Masse aussen (in mm)	h öhe	1077	1177	1337
	Breite	794	794	794
	Tiefe*	584	584	584
Masse innen (in mm)	h öhe	786	886	1018
	Breite	637	637	637
	Tiefe	351	351	351
Gewicht	ca. kg	303	370	404
Farbe (Standard)	Ra L 7035	✓	✓	✓
Sonderlackierungen / Ra L-Farbe angeben	Bestell-n r.	a lle Modelle: 1807000524		
Türen		1	1	1
Ordnerreihen in der h öhe		2	2	2
Fassungsvermögen Ordner, DIn a 4		14	14	14
Fassungsvermögen	Liter	175	198	228
Fachboden (a usstattung)		1	1	2

\* Durch die vorstehenden Beschläge erhöht sich das a ußenmaß in der Tiefe um 80 mm.

## Dokumentenschränke SpS

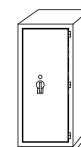
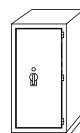
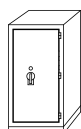

### Grundausrüstung

Technische Daten		SPS 157-I	SPS 166-I	SPS 188-I
Bestell-n r.		1101000156	1101000157	1101000158
Feuersicherheit En 1047-I		S 60 P	S 60 P	S 60 P
Einbruchssicherheit En 1143-I Widerstandsgrad		I	I	I
Masse aussen (in mm)	h öhe	1573	1667	1873
	Breite	794	794	794
	Tiefe*	584	584	584
Masse innen (in mm)	h öhe	1282	1376	1582
	Breite	637	637	637
	Tiefe	351	351	351
Gewicht	ca. kg	493	528	564
Farbe (Standard)	Ra L 7035	✓	✓	✓
Sonderlackierungen / Ra L-Farbe angeben	Bestell-n r.	a lle Modelle: 1807000524		
Türen		1	1	1
Ordnerreihen in der h öhe		3	4	4
Fassungsvermögen Ordner, DIn a 4		21	28	28
Fassungsvermögen	Liter	286	307	353
Fachboden (a usstattung)		2	3	3

\* Durch die vorstehenden Beschläge erhöht sich das a ussenmaß in der Tiefe um 80 mm.

## SONDERAUSSTATTUNG / VERSCHLUSSTECHNIK

Inneneinrichtung**		SPS 107-1 – SPS 188-1	Bestell-n r.
Innenfach mit Zylinderschloss und 2 Schlüsseln		IF SPS / SDS	1807000396
	h öhe (in mm)	200	
	Breite (in mm)	620	
	Tiefe (in mm)	310	
Ordnerhohes Innenfach mit Zylinderschloss und 2 Schlüsseln		OIF SPS / SDS	1807000397
	h öhe (in mm)	365	
	Breite (in mm)	620	
	Tiefe (in mm)	310	
Fachboden auf Teleskopschienen		a FB SPS / SDS	1807000359
Rahmen, ausziehbar auf zwei Teleskopschlitten		ah R SPS / SDS	1807000415
Schiene für Pendelhefter (wahlweise System Elba / Leitz, Zippel; bitte angeben)		SPh SPS / SDS	1807000674

\*\* Die Lackierung der Inneneinrichtungselemente erfolgt in Ra L 7015.

Standardausführung ist das Komfortsicherheitsschloss KSS 4000 mit VdS-geprüftem Doppelbart-Sicherheitsschloss (DSS).

Verschlussvarianten		SPS
Grundausrüstung:		Bestell-n r.
Doppelbart-Sicherheitsschloss (DSS) mit 8 Zuhaltungen und 2 Schlüsseln		✓
Mechanisches Zahlenkombinationsschloss	anstelle DSS	1807000575
Elektronisches Zahlenkombinationsschloss c ode-c ombi-B (mit Revision)	anstelle DSS	1807000350
Elektronisches Zahlenkombinationsschloss La Gard Basic	anstelle DSS	1807000343
Zusätzlicher Schlüssel für DSS		1805000395



Grundmodul



Mechanisches ZKS



Elektronisches ZKS La Gard Basic



Elektronisches Tastenkombinationsschloss c ode-c ombi-B



SICHERHEIT MIT BRIEF UND SIEGEL  
**OBJEKTSICHERHEIT.CH - DOKUMENTENSAFES**  
 SERIE SDS



SDS I57-2



**OpTiMAI Er Sch UTz VO:**



Feuer und aggressiven Bränden



Einbruch mit mechanischen Einbruchswerkzeugen



Einbruch durch Türverankerung mit starken Riegelbolzen

Versicherungsschutz:  
 Einbruch / Diebstahl  
 20.000,-\* gewerblich  
 65.000,-\* privat

\* Unverbindliche Empfehlung / Richtwerte.  
 Rücksprache mit Ihrem Sachversicherer erforderlich!

## SONDERAUSSTATTUNG

- Feuerschutz Güteklasse S 120 P nach En 1047-1
- Isolation des Tresorkörpers durch spezielle Füllungen und Dichtungen
- Einbruchschutz / Widerstandsgrad I Geprüft und zertifiziert nach EN 1143-1
- Mehrwandiger Tresorkorpus und Tür
- Türblattstärke 140 mm
- a lseitige Verriegelung durch Rundstahl-Riegelbolzen, Ø 25 mm
- Doppelbart-Sicherheitsschloss inklusive 2 Schlüsseln
- Serienmäßig zur Bodenverankerung vorgesehen
- Farbe: Ra L 7035 (lichtgrau)



a usziehbare h ängerahmen mit Sonderausstattung  
Sicherheitsauszugsverriegelung / Einzelverriegelung  
je a uszug (ah R)



Standardfachboden  
inkl. 4 St. Bodenträger, vernickelt (FB)



Ordnerhohes Innenfach mit Zylinderschloss (OIF)



Innenfach mit Zylinderschloss (IF)



a usziehbaren Fachboden



Praktisch und kostensparend:  
serienmäßig integrierte Transportvorrichtung

### FARBALTERNATIVEN

ohne Aufpreis



Sie möchten unterschiedliche  
Farben für innen und aussen?  
Fragen Sie uns!

SICHERHEIT FÜR DOKUMENTE, VERTRÄGE,  
DOKUMENTATIONEN, EDV-AUSDRUCKE UND MEHR ...

**Dokumentenschränke  
SDS**



**Grundausrüstung**

Technische Daten		SDS 107-2	SDS 117-2	SDS 133-2
Bestell-n r.		1101000159	1101000160	1101000161
Feuersicherheit En 1047, Güteklasse		S 120 P	S 120 P	S 120 P
Einbruchssicherheit En 1143-1, Widerstandsgrad		I	I	I
Masse aussen (in mm)	h öhe	1077	1177	1309
	Breite	794	794	794
	Tiefe*	599	599	599
Masse innen (in mm)	h öhe	786	886	1018
	Breite	637	637	637
	Tiefe	351	351	351
Gewicht	ca. kg	311	380	414
Farbe (Standard)	Ra L 7035	✓	✓	✓
Sonderlackierungen / Ra L-Farbe angeben	Bestell-n r.	a lle Modelle: 1807000524		
Türen		1	1	1
Ordnerreihen in der h öhe		2	2	2
Fassungsvermögen Ordner, DIN a 4		14	14	14
Fassungsvermögen	Liter	175	198	227
Fachboden (a usstattung)		1	1	2

\* Durch die vorstehenden Beschläge erhöht sich das a ussenmass in der Tiefe um 80 mm.

**Dokumentenschränke  
SDS**

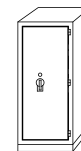
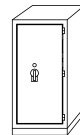
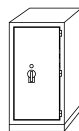

**Grundausrüstung**

Technische Daten		SDS 157-2	SDS 166-2	SDS 188-2
Bestell-n r.		1101000162	1101000163	1101000164
Feuersicherheit En 1047, Güteklasse		S 120 P	S 120 P	S 120 P
Einbruchssicherheit En 1143-1, Widerstandsgrad		I	I	I
Masse aussen (in mm)	h öhe	1573	1667	1873
	Breite	794	794	794
	Tiefe*	599	599	599
Masse innen (in mm)	h öhe	1282	1376	1582
	Breite	637	637	637
	Tiefe	351	351	351
Gewicht	ca. kg	505	540	615
Farbe (Standard)	Ra L 7035	✓	✓	✓
Sonderlackierungen / Ra L-Farbe angeben	Bestell-n r.	a lle Modelle: 1807000524		
Türen		1	1	1
Ordnerreihen in der h öhe		3	4	4
Fassungsvermögen Ordner, DIN a 4		21	28	28
Fassungsvermögen	Liter	286	307	353
Fachboden (a usstattung)		2	3	3

\* Durch die vorstehenden Beschläge erhöht sich das a ussenmass in der Tiefe um 80 mm.

## SONDERAUSSTATTUNG

Inneneinrichtung**		SDS 107-I – SDS 188-I	Bestell-n r.
Innenfach mit Zylinderschloss und 2 Schlüsseln		IF SPS / SDS	1807000396
	h öhe (in mm)	200	
	Breite (in mm)	620	
	Tiefe (in mm)	310	
Ordnerhohes Innenfach mit Zylinderschloss und 2 Schlüsseln		OIF SPS / SDS	1807000397
	h öhe (in mm)	365	
	Breite (in mm)	620	
	Tiefe (in mm)	310	
Fachboden auf Teleskopschienen		a FB SPS / SDS	1807000359
Rahmen, ausziehbar auf zwei Teleskopschlitten		ah R SPS / SDS	1807000415
Schiene für Pendelhefter (wahlweise System Elba / Leitz, Zippel; bitte angeben)		SPh SPS / SDS	1807000674

\*\* Die Lackierung der Inneneinrichtungselemente erfolgt in Ra L 7015.

Standardausführung ist das Komfortsicherheitsschloss KSS 4000 mit VdS-geprüftem Doppelbart-Sicherheitsschloss (DSS).

Verschlussvarianten		SDS
Grundausrüstung:		Bestell-n r.
Doppelbart-Sicherheitsschloss (DSS) mit 8 Zuhaltungen und 2 Schlüsseln		✓
Mechanisches Zahlenkombinationsschloss	anstelle DSS	1807000575
Elektronisches Zahlenkombinationsschloss c ode-c ombi-B (mit Revision)	anstelle DSS	1807000350
Elektronisches Zahlenkombinationsschloss La Gard Basic	anstelle DSS	1807000343
Zusätzlicher Schlüssel für DSS		1805000395



Grundmodul



Mechanisches ZKS



Elektronisches ZKS La Gard Basic



Elektronisches Tastenkombinationsschloss c ode-c ombi-B

## DER HOCH- SICHERHEITSTRAKT FÜR DATEN

Sicherheit von Daten und Datenträgern ist ein Thema, das in vielen Unternehmen leider immer noch stiefmütterlich behandelt wird. Disketten und Datenträger sind hoch-sensible Speichermedien, die besonders empfindlich auf Hitze und hohe Luftfeuchtigkeit reagieren. Welche Risiken hier verborgen liegen, zeigt die Tatsache, dass schon eine Erhöhung der Temperatur auf etwas mehr als 53° C zu einer vollständigen Zerstörung der Daten führen kann. Experten geben einem datenlosen Unternehmen nur wenige Tage bis zum Ruin. Dabei wird das Risiko von Einbruch, Diebstahl, Spionage und Sabotage vollkommen unterschätzt.

Das Sicherheitskonzept OBJEKTSICHERHEIT.ch Sicherheitssysteme bietet auch mit seinen feuersicheren Datensafes optimale Sicherheitslösungen.

■ **S100**

■ **S / SE**







5

DATENSAFES



## DATENSICHERHEIT FÜR PREISBEWUSSTE

Überall dort, wo kleinere Mengen Datenträger gegen unberechtigten Zugriff und physikalische Gefahren geschützt werden sollen, bietet der Datensafe S100 eine optimale Lösung. Sein Fassungsvermögen ist geradezu überragend. Gerade in dezentralen Strukturen der Informationsverarbeitung, z. B. in Konstruktions- und Entwicklungsabteilungen, Forschung und Personalwesen, bietet der S100 Datensicherheit direkt am Arbeitsplatz.

Das optimale Preis-Leistungs-Verhältnis schafft damit eine sichere Investition für dauerhafte Datensicherung.

### OPTIMALER SCHUTZ VOR:



Explosionen



Feuer und  
aggressiven Bränden



Korrosiven Brandgasen



Magnetismus



Feuchtigkeit



## DATENSICHERHEIT FÜR PREISBEWUSSTE

### Datensafe S100



#### Grundausrüstung

Technische Daten		S100
Bestell-Nr.		110200001
Feuerschutz	nach Euronorm EN 1047-1, Güteklasse	S 60 DIS
Verschluss	federnder Schnappverschluss	✓
	Doppelbart-Sicherheitsschloss	✓
Masse aussen (in mm)	Höhe	712
	Breite	560
	Tiefe	770
Gehäusetiefe ohne Tür (in mm)		722
Masse innen (in mm)	Höhe	390
	Breite	290
	Tiefe	460
Fassungsvermögen	Liter	52
Gewicht	ca. kg	221
Farbe (Grundausrüstung)	RAL 7035 (lichtgrau)	✓

Sonderausstattung S100	Bestell-Nr.
Fachboden mit Bodenträgern	180700013
Fachboden ausziehbar	1807000120
Trennstege für die Breite	1807000236

Keine Bodenverankerung möglich!



#### KONSTRUKTIONSVORTEILE

##### Feuerschutz

- Güteklasse S 60 DIS
- Isolation des Tresorkörpers mit feuerbeständigem Qualitätswerkstoff
- Vierseitig umlaufender Labyrinth-Feuerfalz

##### Inneneinrichtung

- Rasteraufteilung des Innenraums für die bedarfsgerechte Anpassung der Fachböden
- Präzise durchdachte Organisations-elemente für unterschiedliche Speichermedien ermöglichen Ihnen die optimale Nutzung des Innenraums genau nach Ihren Bedürfnissen und im besten Kosten-Nutzen-Verhältnis

Standardmässig ist der S100 mit einem Doppelbart-Sicherheitsschloss ausgestattet.



#### FARBALTERNATIVEN

ohne Aufpreis

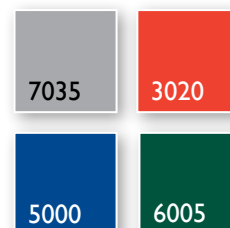

Sie möchten unterschiedliche Farben für innen und aussen? Fragen Sie uns!

DER HOCH-  
SICHERHEITSTRAKT  
FÜR DATEN



## FÜR SICHERHEIT BEI FEUER UND EINBRUCH

Nach fünf Minuten ist es oft schon zu spät, wenn Ihre Daten nicht ausreichend geschützt sind. Hohe Ausfallrisiken in der Datenverarbeitung und die Forderungen des Gesetzgebers stellen neue Anforderungen an Management und insbesondere DV-Verantwortliche. Brandstiftung und Know-how-Verluste durch Wirtschaftsspionage und Diebstahl bedrohen Ihre Wettbewerbsfähigkeit.

Das Sicherheitsrisiko wächst und wächst. Allein die Wiederbeschaffung verlorener Datenbestände kann schnell in die Millionen gehen. Vermeiden Sie den Schadensfall. Ob Einbruch oder Feuer: Die Datensafes der OBJEKTSICHERHEIT.ch Sicherheitssysteme bieten Ihnen umfassenden Schutz gegen steigende Gefahrenpotenziale.

**Kombi-Safes  
Serie SE  
Sicherheit  
bei Feuer  
und Einbruch**



S 13



SE 14

### Versicherungsschutz: Einbruch

Versicherungen honorieren den Einsatz von Datensafes mit deutlich reduzierten Prämien.

50.000,-\* gewerblich

100.000,-\* privat

(\* Richtwert gilt nur für die Baureihe SE)

## S: PERFEKTE FEUERSICHERHEIT

### S: Geprüfte Feuersicherheit (S 120 DIS nach EN 1047-1).

Die neuartige Kombination von Isolierstoffen bietet höchste Widerstandskraft im Katastrophenfall. Eine vierseitig umlaufende Labyrinth-Feuerfalz schützt zusätzlich vor dem direkten Flammeneinschlag ins Innere des Safes. Die Kompaktbauweise maximiert das Fassungsvermögen und reduziert das Safegewicht um 40 bis 60 Prozent. Optimal für den Einsatz auch in Räumen mit geringer Deckentragfähigkeit!

Ohne Daten ist Ihr Computer sinnlos und Sie als Anwender hilflos. Sichern Sie sich daher gegen Datenverlust. Der Datensafe S bedeutet zuverlässigen Schutz gegen Brände, korrosive Brandgase und Löschwasser einwirkungen. Datensicherheit und optimaler Zugriffsschutz zu einem attraktiven Preis-Leistungs-Verhältnis. Mehr Sicherheit – günstigere Versicherungsprämien. Versicherungen honorieren den Einsatz eines Datensafes mit deutlich reduzierten Gebühren.



FEUERSCHUTZ

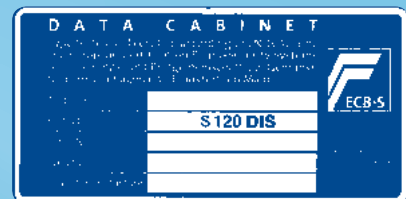

### OPTIMALER SCHUTZ VOR:



Feuer und  
aggressiven Bränden



Magnetismus



Korrosiven Brandgasen



Explosionen



Feuchtigkeit



Einbruch durch Türverankerung  
mit starken Riegelbolzen





## Datensafes S



### Grundausrüstung

Technische Daten		S 11	S 12	S 13	S 14	S 15
Bestell-Nr.		1102000004	1102000005	1102000006	1102000007	1102000008
Feuerschutz nach VDMA 24991, Teil I, RAL RG 626/7, Euronorm EN 1047 Teil I, Güteklasse		S 120 DIS	S 120 DIS	S 120 DIS	S 120 DIS	S 120 DIS
Schnellverschluss (serienmässig)		✓	✓	✓	✓	✓
Masse aussen (in mm)	Höhe	732	1052	1295	1850	1850
	Breite	786	786	786	786	1195
	Tiefe	918	918	918	918	918
Gehäusetiefe ohne Tür		770	770	770	770	770
Masse innen (in mm)	Höhe	332	652	895	1450	1450
	Breite	444	444	444	444	855
	Tiefe	470	470	470	470	470
Gewicht	ca. kg	288	380	445	631	922
Fassungsvermögen	Liter	71	139	191	310	590
Sonderlackierung	Bestell-Nr.	Alle Modelle: 1807000502				
Linksanschlag	Bestell-Nr.	Alle Modelle: 1807000505				

## Datensafes SE



### Grundausrüstung

Technische Daten		SE 11	SE 12	SE 13	SE 14	SE 15
Bestell-Nr.		1102000009	1102000010	1102000011	1102000012	1102000013
Feuerschutz nach VDMA 24991, Teil I, RAL RG 626/7, Euronorm EN 1047 Teil I, Güteklasse		S 120 DIS	S 120 DIS	S 120 DIS	S 120 DIS	S 120 DIS
Einbruchschutz (VdS / ECB•S), Widerstandsgrad		II	II	II	II	II
Schnellverschluss (serienmässig)		✓	✓	✓	✓	✓
Masse aussen (in mm)	Höhe	732	1052	1295	1850	1850
	Breite	786	786	786	786	1195
	Tiefe	918	918	918	918	918
Gehäusetiefe ohne Tür		770	770	770	770	770
Masse innen (in mm)	Höhe	332	652	895	1450	1450
	Breite	444	444	444	444	855
	Tiefe	470	470	470	470	470
Gewicht	ca. kg	320	460	543	785	1150
Fassungsvermögen	Liter	71	139	191	310	590
Bodenverankerung inkl. Befestigungsmaterial		✓	✓	✓	✓	–
Sonderlackierung	Bestell-Nr.	Alle Modelle: 1807000502				
Linksanschlag	Bestell-Nr.	Alle Modelle: 1807000505				

### Sie haben die Wahl.

Elektronische Zahlenkombinationsschlösser erhalten Sie anstelle oder zusätzlich zum Doppelbart-Sicherheitsschloss, in verschiedenen Varianten und mit technischen Komponenten.

Verschlussvarianten		S	SE
Grundausrüstung:		Bestell-Nr.	Bestell-Nr.
Doppelbart-Sicherheitsschloss (DSS) mit 8 Zuhaltungen und Schnellverschluss serienmäßig		✓	✓
Schlüssel	Anzahl	2	2
Sonderausstattung:			
Elektronisches Tastenkombinationsschloss Code-Combi-B*	anstelle DSS	1807000509	1807000509
Code-Combi-B*	zusätzlich zum DSS	1807000510	1807000510
Elo-System SECU SELO A	anstelle DSS	1807000616	1807000616
Elo-System SECU SELO B	anstelle DSS	1807000648	1807000648
Zusätzlicher Schlüssel für DSS	zusätzlich zum DSS	1807000500	1807000500

\* S11 / SE 11 nicht lieferbar.

### FARBALTERNATIVEN

ohne Aufpreis



Sie möchten unterschiedliche Farben für innen und aussen? Fragen Sie uns!

INNENEINRICHTUNGEN FÜR DATENSAFE S / SE

Effizienz zeigt sich im Detail. Mit der richtigen Innenausstattung nutzen Sie das Fassungsvermögen der Datensafes effizient und clever. Vielfältige Ausstattungselemente gehören zum festen Bestandteil des modularen Einrichtungskonzepts und erweitern die Nutzungsmöglichkeiten beträchtlich. Über die Lochrasterung des Innenraums lassen sich die Fachböden praxisgerecht anpassen.

Eine zusätzliche Rasterung der Außenstege ermöglicht die perfekte Aufteilung der Auszugsplatten je nach Größe und Anzahl der Datenträger. So können Sie die Einrichtung jeweils individuell gestalten. Ihr Vorteil: Sie haben stets den Überblick und sofortigen Zugriff auf den gesuchten Datenträger.

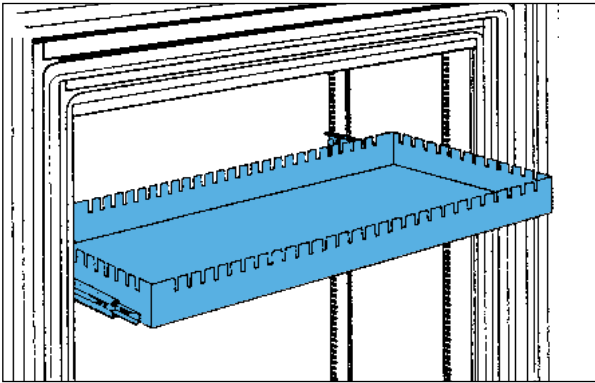

Ausziehbarer Fachboden S / SE 11-14 400 x 460 (B x T in mm)  
S / SE 15 807 x 460 (B x T in mm)

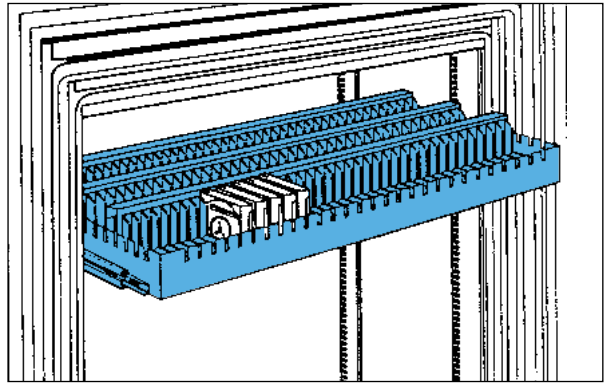

Auszugsplatte mit Unterteilung 3480 / 3490

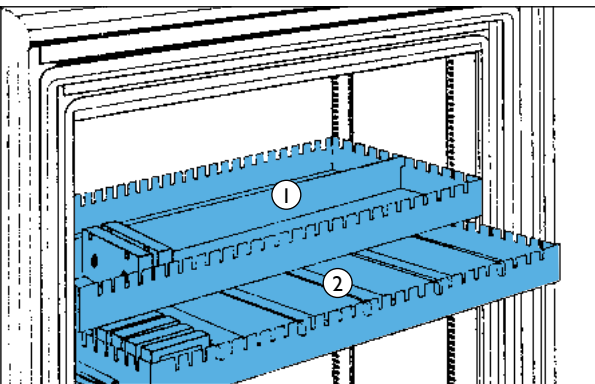

Unterteilung für ausziehbare Fachböden (Trennsteg)

Abb. 1: Trennsteg für die Breite

Abb. 2: Trennsteg für die Tiefe

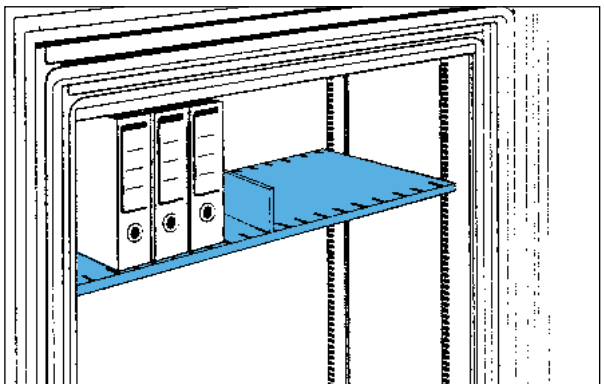



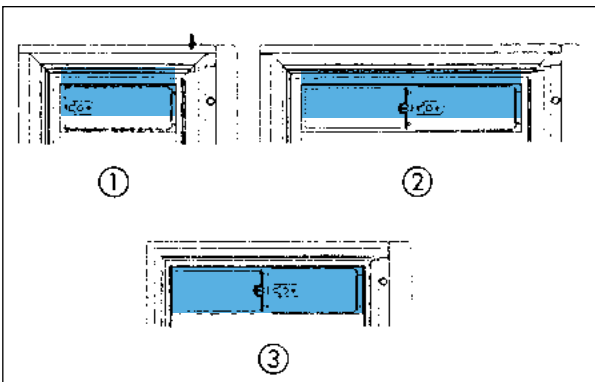





Fachboden S / SE 11-14 442 x 420 (B x T in mm)  
S / SE 15 851 x 420 (B x T in mm)



Wertfacheinsatz, eintürig und zweitürig

## INNENEINRICHTUNGEN UND FASSUNGSVERMÖGEN FÜR S / SE

Inneneinrichtungen S / SE 11-15 für verschiedene Medien		Kapazität pro Ebene	Hilfsmittel pro Ebene	Höhe pro Ebene (in mm)	S / SE 11		S / SE 12		S / SE 13		S / SE 14		Kapazität pro Ebene	Hilfsmittel pro Ebene	S / SE 15			
					Ebene pro Safe	Kapazität pro Safe	Ebene pro Safe	Kapazität pro Safe	Ebene pro Safe	Kapazität pro Safe	Ebene pro Safe	Kapazität pro Safe			Ebene pro Safe	Kapazität pro Safe	Ebene pro Safe	Kapazität pro Safe
	<b>Mini-Streamer-Tape (89 x 66 x 20 mm)</b>																	
	Fachboden ausziehbar / Unterteilung – Breite	88	4	80	4	352	8	704	11	968	18	1584	178	4	18	3204		
	<b>Streamer-Tape (162 x 107 x 25 mm)</b>																	
	Fachboden ausziehbar / Unterteilung – Breite	42	2	112	2	84	5	210	7	294	12	504	95	2	12	1140		
	Fachboden ausziehbar / Korb	48	3	176	1	48	3	144	5	240	8	384	96	6	8	768		
	Fachboden / Korb	48	3	192	1	48	3	144	4	192	7	336	112	7	7	784		
	<b>DLT-Kassette (112 x 112 x 32 mm)</b>																	
	Fachboden ausziehbar / Unterteilung – Tiefe	42	2	128	2	84	5	210	7	294	11	462	98	6	11	1078		
	Fachboden ausziehbar / Korb	36	3	128	2	72	5	180	7	252	11	396	72	6	11	792		
	Fachboden / Korb	36	3	144	2	72	5	180	7	252	10	360	84	7	10	840		
	<b>Giga-Tape 4 (81 x 60 x 16 mm)</b>																	
	Fachboden ausziehbar / Unterteilung – Breite	125	5	64	5	625	10	1250	14	1750	22	2750	250	5	22	5500		
	Fachboden ausziehbar / Unterteilung – Breite	125	5	80			8	1000	11	1375	18	2250	250	5	18	4500		
	Fachboden ausziehbar / Korb	100	5	80	4	400	8	800	11	1100	18	1800	180	9	18	3240		
	<b>Giga-Tape 8 (102 x 68 x 20 mm)</b>																	
	Fachboden ausziehbar / Unterteilung – Breite	76	3	80	4	304	8	608	11	836	18	1368	160	3	18	2880		
	Fachboden ausziehbar / Korb	54	3	80	4	216	8	432	11	594	18	972	126	7	18	2268		
	Fachboden / Korb	54	3	112	3	162	5	270	8	432	12	648	126	7	112	1512		
	<b>Mikrofilm-Kassette (100 x 100 x 25 mm)</b>																	
	Fachboden ausziehbar / Unterteilung – Breite	64	3	112	3	192	5	320	8	512	12	768	128	3	12	1536		
	<b>CD-ROM (142 x 124 x 10 mm)</b>																	
	Fachboden ausziehbar / Unterteilung – Breite	120	2	144	2	240	4	480	6	720	10	1200	240	2	10	2400		
	Fachboden ausziehbar / Korb	90	3	144	2	180	4	360	6	540	10	900	150	5	10	1500		
	Fachboden / Korb	90	3	160	2	180	4	360	5	450	9	810	150	5	9	1350		
	<b>LTO (105 x 102 x 22 mm)</b>																	
	Fachboden ausziehbar / Unterteilung – Breite	64	3	112	2	128	5	320	7	448	12	768	128	6*	12	1536		
	<b>Magstar (137 x 59 x 16,5 mm)</b>																	
	Archivierung ohne Verpackung	144		66	5	330	10	660	13	858	22	1452		138	22	3036		
	<b>Wertfach abschließbar, eintürig (außer S / SE 1)</b> (aussen H 180 x B 442 x T 390 mm) (innen H 151 x B 402 x T 357 mm)			180														
	Innengesamthöhe Safe (in mm)					332		652		895		1450				1450		
	Fassungsvermögen Safe (Liter)					71		139		191		310				590		

\* Hilfsmittel pro Ebene in der Tiefe

# VERSCHLUSSVARIANTEN ELEKTRONISCHLÖSSER

OBJEKTSICHERHEIT.ch  
DER SICHERE GRIFF



# VERSCHLUSSVARIANTEN ELEKTRONISCHLÖSSER



6

VERSCHLUSSVARIANTEN



## VERSCHLUSSTECHNIK



### GRUNDMODUL MIT DOPPELBART-SICHERHEITSSCHLOSS



### MECHANISCHES ZAHLENKOMBINATIONSSCHLOSS

- 3 Kombinationsscheiben
- Bis zu 1 Million Einstellmöglichkeiten



### ELEKTRONISCHES TASTENKOMBINATIONSSCHLOSS LA GARD BASIC

- Zertifiziert nach EN 1300 B - VdS-Klasse 2
- Feststehende Folientastatur
- Metallgehäuse mit eingebautem Batteriefach



### ELEKTRONISCHES TASTENKOMBINATIONSSCHLOSS CODE-COMBI-B /B30

- Zertifiziert nach EN 1300 B - VdS-Klasse 2
- Aluminiumbeschlag
- 6-stelliger programmierbarer Öffnungscod
- Notöffnung mit Doppelbart-Sicherheitsschlüssel
- Sperrzeit nach 3 fehlerhaften Codeeingaben
- 4-Augen-Prinzip



### ELEKTRONISCHES TASTENKOMBINATIONSSCHLOSS COMBISTAR 7250 PRO

- Zertifiziert nach EN 1300 B - VdS-Klasse 2
  - 1 Mastercode
  - Bis zu 8 weitere Benutzercodes programmierbar
  - 4-Augen-Prinzip
  - Öffnungsverzögerung 1-99 Minuten
  - Sperrzeit nach 4 fehlerhaften Codeeingaben
  - Aufzeichnen der letzten 256 Ereignisse
  - Programmierung über PC
  - Zeitfunktion
  - Übertragen und Auslesen am PC
- Zusätzliche Optionen auf Anfrage



### ELEKTRONISCHES TASTENKOMBINATIONSSCHLOSS SELO A

- Zertifiziert nach EN 1300 A - VdS-Klasse 1
- Administrator-Code
- Bis zu 8 Benutzer programmierbar
- Öffnungsverzögerung 1 - 99 Minuten
- Sperrzeit nach 3 fehlerhaften Codeeingaben

## VERSCHLUSSTECHNIK



### ELEKTRONISCHES TASTENKOMBINATIONSSCHLOSS SELO B / BR

- Zertifiziert nach EN 1300 B - VdS-Klasse 2
  - Administrator-Code
  - Bis zu 39 Benutzer programmierbar
  - 4- oder 6-Augen-Prinzip einstellbar
  - Öffnungsverzögerung 1-99 Minuten
  - Sperrzeit nach 3 fehlerhaften Codeeingaben
  - 2 unabhängige Zugriffstimer mit jeweils 8 Zeitfenstern
  - Aufzeichnen der letzten 1000 Ereignisse mit Zeit und Datum
  - Selo BR: vollredundant
- Zusätzliche Optionen auf Anfrage



### ELEKTRONISCHES TASTENKOMBINATIONSSCHLOSS SL 525

- Zertifiziert nach EN 1300 B - VdS-Klasse 2
- Administrator Code
- Bis zu 39 Benutzer programmierbar
- 4- oder 6-Augen-Prinzip einstellbar
- Öffnungsverzögerung 1-99 Minuten
- Sperrzeit nach 3 fehlerhaften Codeeingaben



### TASTENKOMBINATIONSSCHLOSS PAXOS COMPACT\*

- Zertifiziert nach EN 1300 B - VdS-Klasse 2
- Zertifiziert nach EN 1300 C - VdS-Klasse 3
- Zertifiziert nach EN 1300 D - VdS-Klasse 4
- Vollredundantes Elektronikschloss (Motorschloss)
- Programmierung von Master-, Manager- und Benutzercodes
- Öffnungsverzögerung
- Sperrzeit nach 5 fehlerhaften Codeeingaben
- 4-Augen-Prinzip
- Auditspeicher

\* Zusätzliche Optionen auf Anfrage

**Weitere Elektronikschlösser und  
Elektronikschlossvarianten auf Anfrage**

### DOPPELART-SICHERHEITSSCHLÖSSER

- |                             |                             |                             |                             |                             |
|-----------------------------|-----------------------------|-----------------------------|-----------------------------|-----------------------------|
| ■ TSS, TSF, SE0, SE1, SEII  | ■ SEIII                     | ■ SEIV- SEVKB               | ■ Datensafes S / SE         | ■ Datensafes S100           |
| ■ Zertifiziert nach EN 1300 | ■ Zertifiziert nach EN 1300 | ■ Zertifiziert nach EN 1300 | ■ Zertifiziert nach EN 1300 | ■ Schlüssellänge: 145 mm    |
| ■ Schlüssellänge: 120 mm    | ■ Schlüssellänge: 170 mm    | ■ Schlüssellänge: 175 mm    | ■ Schlüssellänge S: 145 mm  | ■ Schlüssellänge SE: 185 mm |

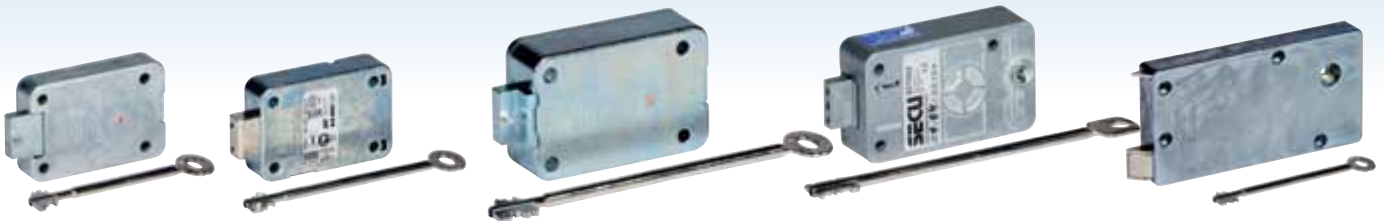

ZUBEHÖR  
INNENAUSSTATTUNG





7

ZUBEHÖR

## INNENAUSSTATTUNG



### INNENFACH

- Höhe: 190 mm
- Separat verschließbar



### ORDNERHOHES INNENFACH

- Höhe: 360 mm
- Separat verschließbar



### HÖHENVERSTELLBARER FACHBODEN



### AUSZIEHBARER FACHBODEN



### AUSZIEHBARE SCHLÜSSEL-TAFEL

- 10er-Hakenleisten
- Gesamtkapazität je Seite: 30 Haken

## INNENAUSSTATTUNG



### AUSZIEHBARER HÄNGERAHMEN

- Tiefenparallel

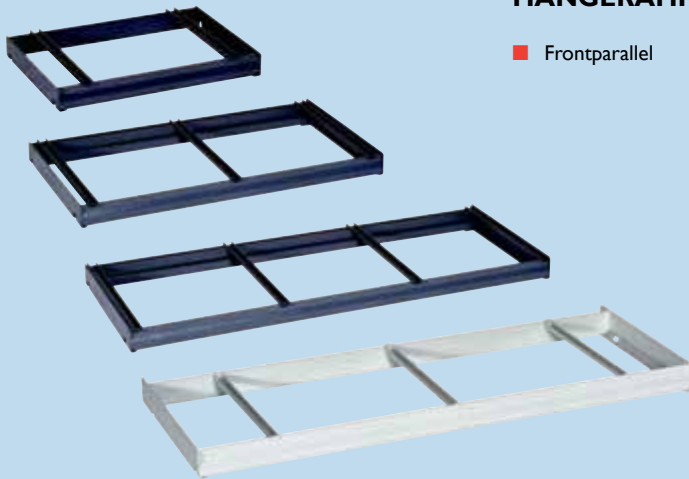

### HÄNGERAHMEN 1-BAHNIG, 2-BAHNIG ODER 3-BAHNIG

- Frontparallel



Unsere Innenausstattung ist flexibel und vielseitig. Passen Sie Ihren Schrank oder Safe individuell an Ihre Bedürfnisse an – wir machen es möglich und bieten Ihnen unkomplizierte Lösungen.

**Fragen Sie uns!**



## TECHNISCHE INFOS UND SERVICE

Wichtige Produktinformationen finden Sie im Internet unter [www.objektsicherheit.ch](http://www.objektsicherheit.ch)

Hier erhalten Sie alle Informationen rund um die Serviceleistung Transport und Logistik. Wir beantworten hier weiterhin Ihre technischen Fragen wie z.B. Prüfzeugnisse, Öffnungswinkel, Bodenbelastung / Statik etc. Unser Beraterteam ist so nah wie Ihr Telefon. Gerne beantworten wir Ihre Rückfragen, auch telefonisch, und informieren Sie umfassend.

Unser Service / Kundendienst ist an 365 Tagen im Jahr rund um die Uhr für Sie erreichbar.

**OBJEKTSICHERHEIT.ch Ihr Sicherheitspartner –  
so nah wie Ihr Telefon.**

- **Technische Infos**
- **Transport und Logistik**
- **Zertifikate / Prüfzeugnisse**



## AUSSTATTUNGS-VARIANTEN / SONDERANFERTIGUNGEN

### SCHLÜSSELTAFELN

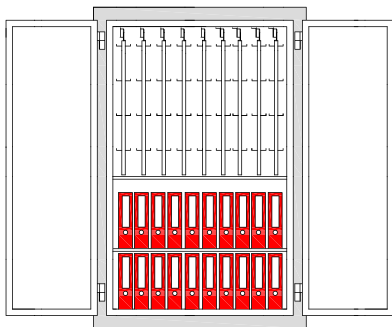

- Ausziehbare Schüsseltafeln
- Fachböden
- Safe 2-flügelig

- Ausziehbare Schüsseltafeln
- Ausziehbare Fachböden
- Abschließbares Innenfach

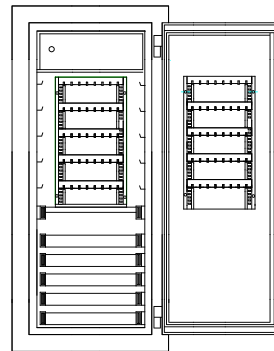

- Ausziehbare Rückwand
- Seitenteile zum Ausschwenken

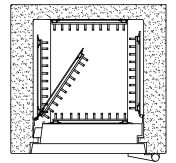

### SCHLISSFÄCHER

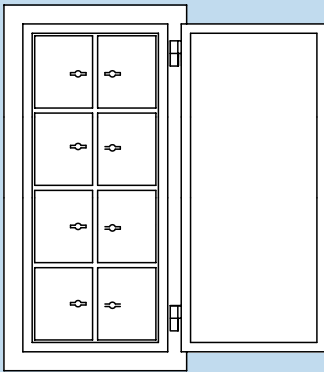

- Safe komplett ausgestattet mit Schließfächern

- Safe komplett ausgestattet mit Schließfächern

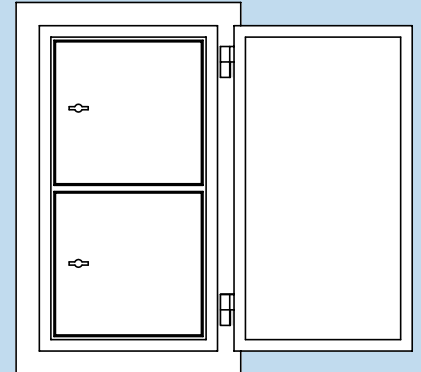

### DEPOSITSYSTEME

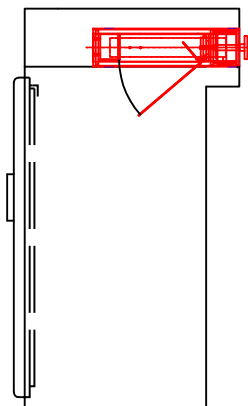

- Euroguard mit Depositaufsatz

- Eingemauerter Safe mit rückseitigem Depositeinwurf

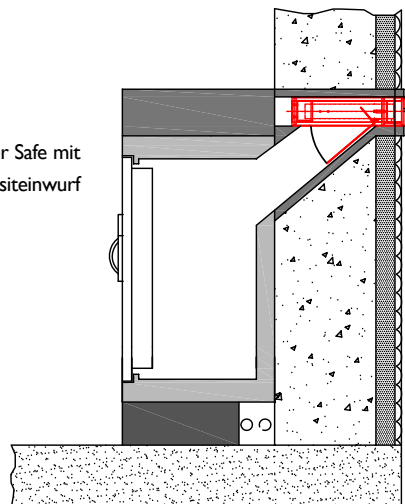

### INDIVIDUELL

Ihre **Sonderwünsche** können Sie gerne mit uns besprechen. Rufen Sie uns an, wir freuen uns auf neue Herausforderungen!

Wir finden die Lösung!

## ÖFFNUNGSWINKEL

### SE 0

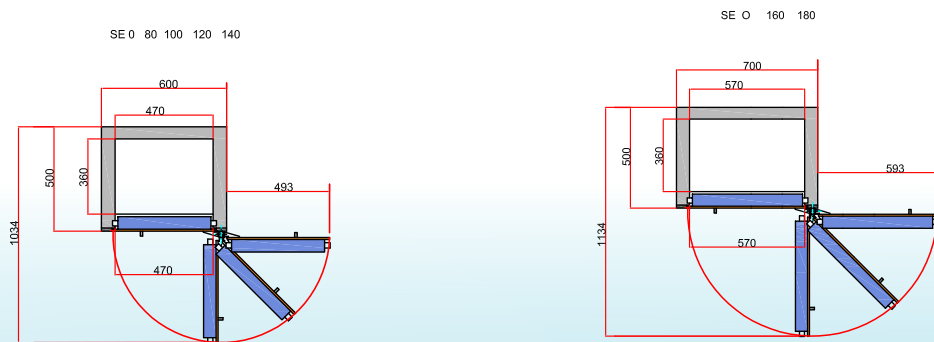

### SE I

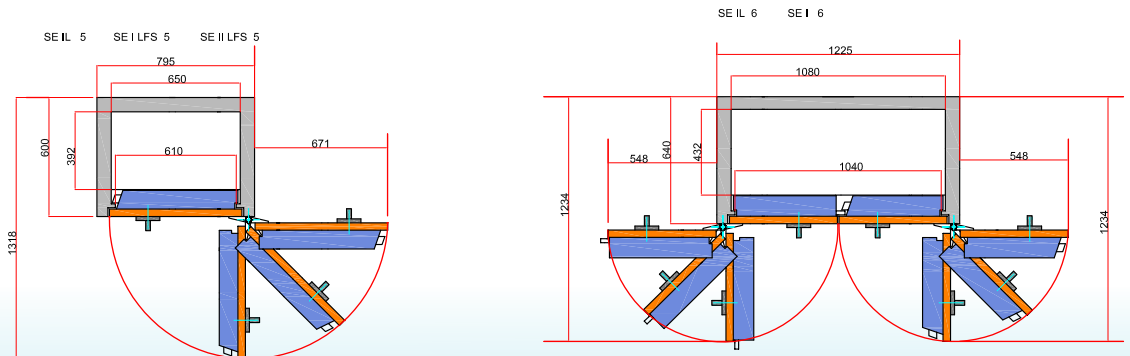
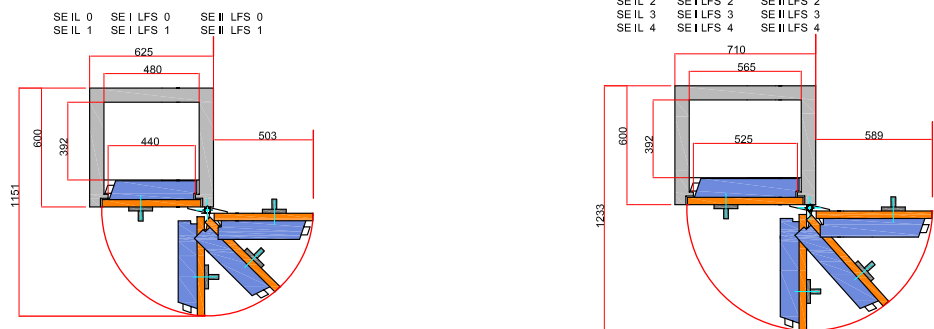

## ÖFFNUNGSWINKEL

### SE II

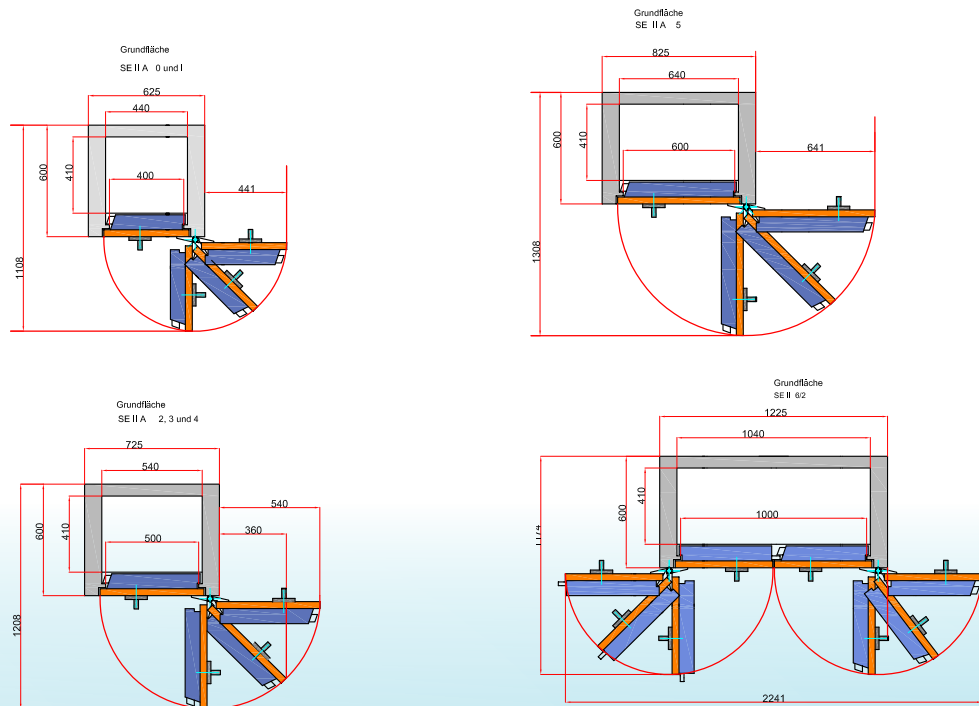

### SE III-V

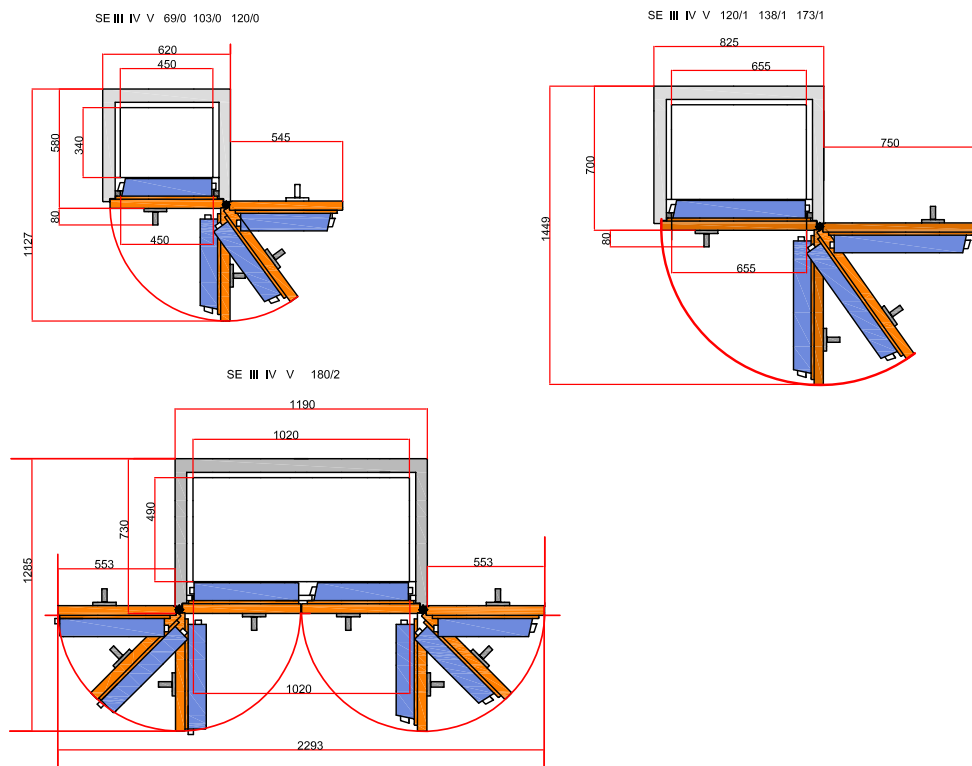

## ÖFFNUNGSWINKEL

### SDS / SPS

SDS 107 - SDS 188/2

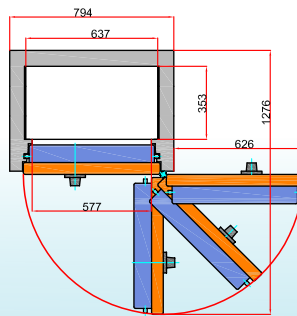

SPS 107/1 - SPS 188/1

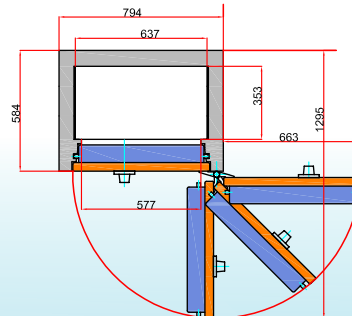

### SI00, S / SE11 – S / SE14, S / SE 15

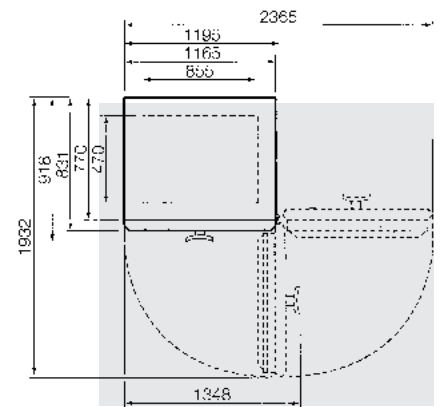
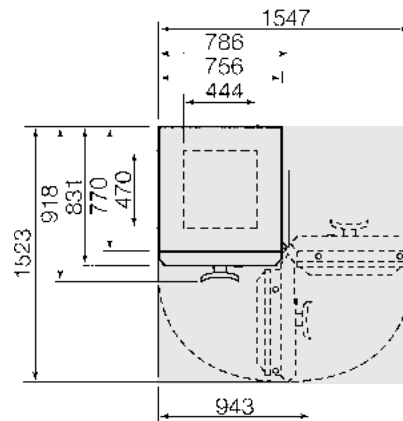
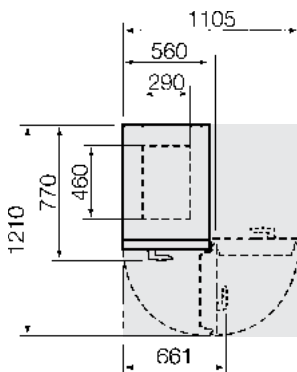



## TOP-SERVICE UND TOP-TRANSPORT

### Reibungslose Abwicklung durch professionelle Planung im Vorfeld.

Unser Disponent bespricht mit Ihnen persönlich vor jeder Anlieferung alle notwendigen Details: vom gewünschten Anlieferungstermin über die Festlegung der Transportwege bis zum Aufstellungsort.



### Lieferung direkt zum Aufstellungsort.

Integraler Bestandteil der OBJEKTSICHERHEIT.ch Service-leistungen ist die Lieferung zur Verwendungsstelle. Fachkompetentes Personal transportiert den bestellten Safe direkt zum Aufstellungsort – selbstverständlich inklusive Sicherheitseinweisung. Auf Wunsch übernehmen wir für Sie auch Boden- und Wandverankerung.

### Schnellste Lieferzeiten – europaweit.

Mit eigener Logistik sind wir für Sie europaweit im Einsatz. Welche Bestellung Sie bei OBJEKTSICHERHEIT.ch auch aufgeben: Wir garantieren schnellste Lieferzeiten. Alle Standardgrößen sind direkt ab Lager verfügbar und innerhalb kürzester Zeit beim Kunden.

### Lieferung und Transport.

Im gesamten Bundesgebiet, ausgenommen den Inseln, frei Ihrem Lager oder frei Haus Endabnehmer, ebenerdig hinter die erste Tür. Haust Transporte können von uns übernommen werden, wobei die ersten 30 Minuten Zeitdauer pro Schrank ab LKW-Hebebühne ohne Berechnung erfolgen. Die darüber hinausgehende Zeit wird mit 25 Euro je angefangene 15 Minuten und pro Mitarbeiter berechnet. Die Vorlage eines Transportberichtes ist zwingend notwendig. Aufwendige Treppen- und Krantransporte erfordern einen Kostenvoranschlag.



### Wir meistern selbst schwierigste Situationen.

Unsere hoch qualifizierten Facharbeiter mit langjähriger Erfahrung lösen spielend schwierige Transport- und Aufstellungsprobleme. Oft geht es über schmale Treppen und wenn nötig sogar per Kran durchs Fenster. Anruf genügt.

## UNSER ONLINE-SERVICE [WWW.OBJEKTSICHERHEIT.CH](http://WWW.OBJEKTSICHERHEIT.CH)

Mehr Informationen und Service finden Sie auf unserer Website. Laden Sie sich unsere Transport-Formulare ganz einfach herunter:

- Checkliste Treppentransport
- Checkliste Treppentypen
- Checkliste Transportweg

- Separat verschliessbares Innenfach (Sonderausstattung)

- Ausziehbare Fachböden (Sonderausstattung)

**Bodenverankerung** ■  
Serienmässig: Vorrichtung und Befestigungsmaterial

## ZERTIFIZIERUNG UND KUNDENDIENST

### Sicherheit mit Brief und Siegel. Mehr als die Norm verlangt.

Zertifizierte Sicherheit nach weltweit anerkannten Standards:VDMA / RAL-Einheitsblätter sowie nationale und internationale Standards dienen als Grundlage für die Herstellung, Prüfung und Güteüberwachung.

Regelmässige Prüfungen durch unabhängige amtliche Institute dokumentieren immer wieder den höchsten Sicherheitsstandard der OBJEKTSICHERHEIT.ch -Sicherheitslösungen, die weit über die vorgeschriebenen Mindestanforderungen hinausgehen.



In unserem Downloadbereich finden Sie die passenden Zertifikate zu unseren Produkten. Damit Sie ganz sichergehen!

UNSER ONLINE-SERVICE

[WWW.OBJEKTSICHERHEIT.ch](http://WWW.OBJEKTSICHERHEIT.ch)

## EINFACH MEHR LEISTUNG FÜR IHRE SICHERHEIT Die Sicherheitsnummer

### Top-Unterstützung vor Ort durch geschulte Sicherheitsberater.

Flexibel und zuverlässig unterstützt Sie unser Beraterteam bei individuellen Problemlösungen – direkt vor Ort.

### 24-Stunden-Service.

Im Schadensfall z.B. nach Bränden oder Einbruchversuchen garantiert Ihnen OBJEKTSICHERHEIT.ch Notöffnungen und Ersatzlieferungen innerhalb von 24 Stunden.

056 491 90 90

UNSER ONLINE-SERVICE

[WWW.OBJEKTSICHERHEIT.ch](http://WWW.OBJEKTSICHERHEIT.ch)

Wir bieten Ihnen umfassenden Service mit unseren OBJEKTSICHERHEIT.ch-Beratern und unserem Internetauftritt! Nutzen Sie die zahlreichen Downloads wie z.B.

- 24-Stunden-Service
- Notöffnungen
- Modifikationen und Sonderlösungen
- und vieles mehr

*Klicken sie sich rein!*



FORDERN SIE JETZT AUCH UNSEREN KATALOG

OBJEKTSICHERHEIT.CH BETRIEBSEINRICHTUNGEN AN!

objektsicherheit.ch

Werk: Ruggholzli 6  
5453 Busslingen

Büro: Lenzburgerstrasse 41  
5507 Mellingen

Telefon 056 491 90 90  
Fax 056 491 90 91  
info@objektsicherheit.ch  
www.objektsicherheit.ch